

PROYECTO:

**“REHABILITACIÓN DE LAS 17 EDIFICACIONES DEL PARQUE
QUEOLÓGICO LA ISABELA HISTÓRICA”**

PROVINCIA DE PUERTO PLATA, REPUBLICA DONMINICANA
JUNIO 2021

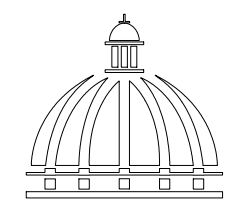

**GOBIERNO DE LA
REPÚBLICA DOMINICANA**
**COMISION PRESIDENCIAL DE APOYO
AL DESARROLLO PROVINCIAL
CPADP**

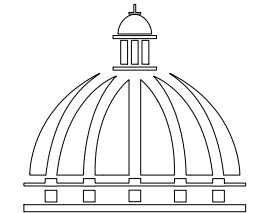

PROYECTO:
**Rescate Arqueologico La Isabela
Intervencion 1. Rehabilitacion
de Edificaciones**
Puerto Plata
REPÚBLICA DOMINICANA

- EQUIPO DE TRABAJO:
- DISEÑO ARQUITECTÓNICO**
ARQ. Ariana Felipe
codia 00000
 - ENC. INGENIERÍA**
ING. JUNIOR MARTÍNEZ
codia 00000
 - ESTRUCTURAL**
ING.
codia 00000
 - ELÉCTRICO**
ING.
codia 00000
 - HIDRO-SANITARIO**
ING.
codia 00000

SELLO DE APROBACIÓN:

FECHA: _____

CONTENIDO:
PLANTA DIMENSIONADA EDIF. A

ESCALA: **1:200**

JUNIO 2021

NO. PÁGINA:
002

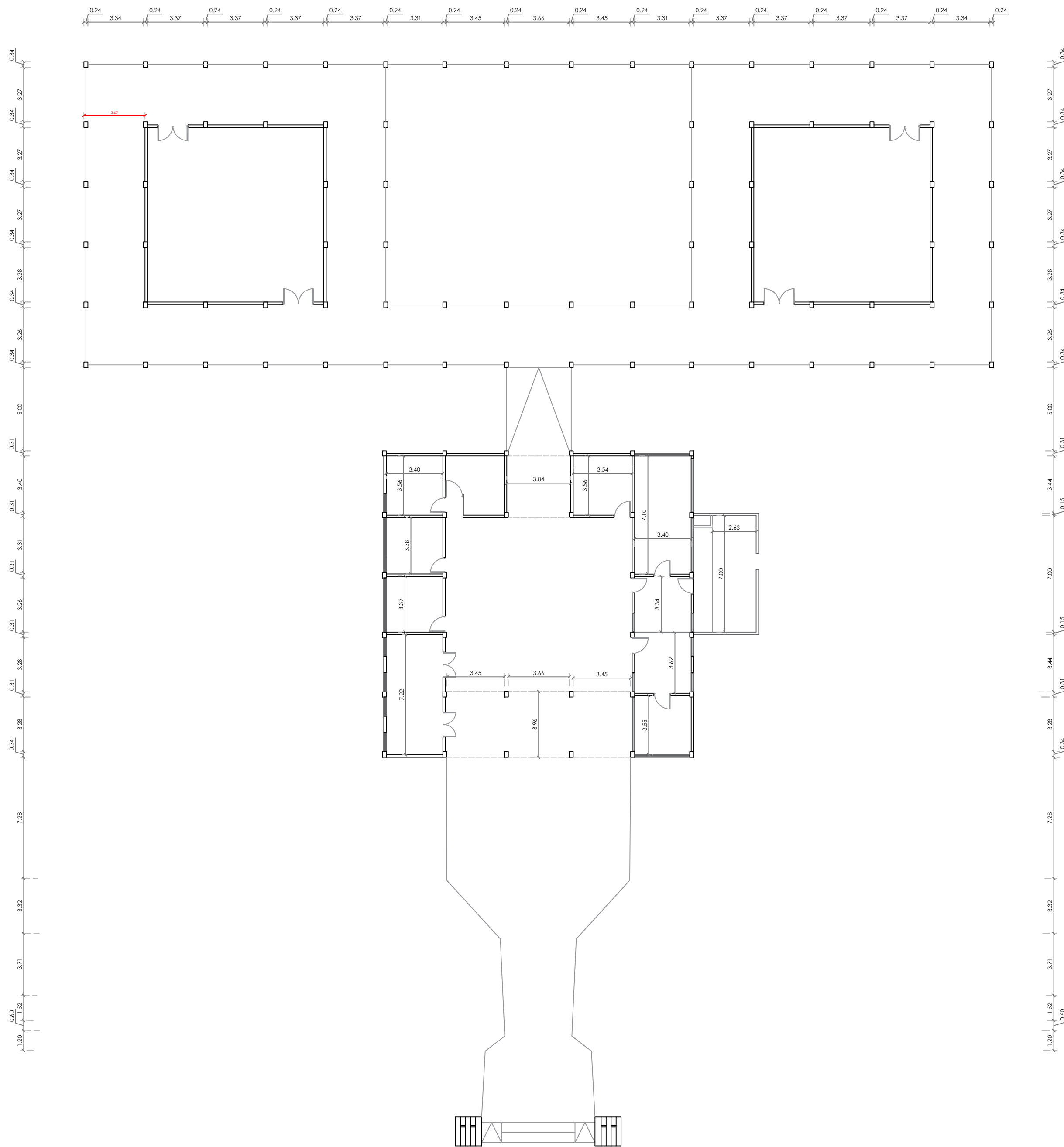

 PLANTA DE LEVANTAMIENTO DIMENSIONADO EDIF. A
Escala 1:200

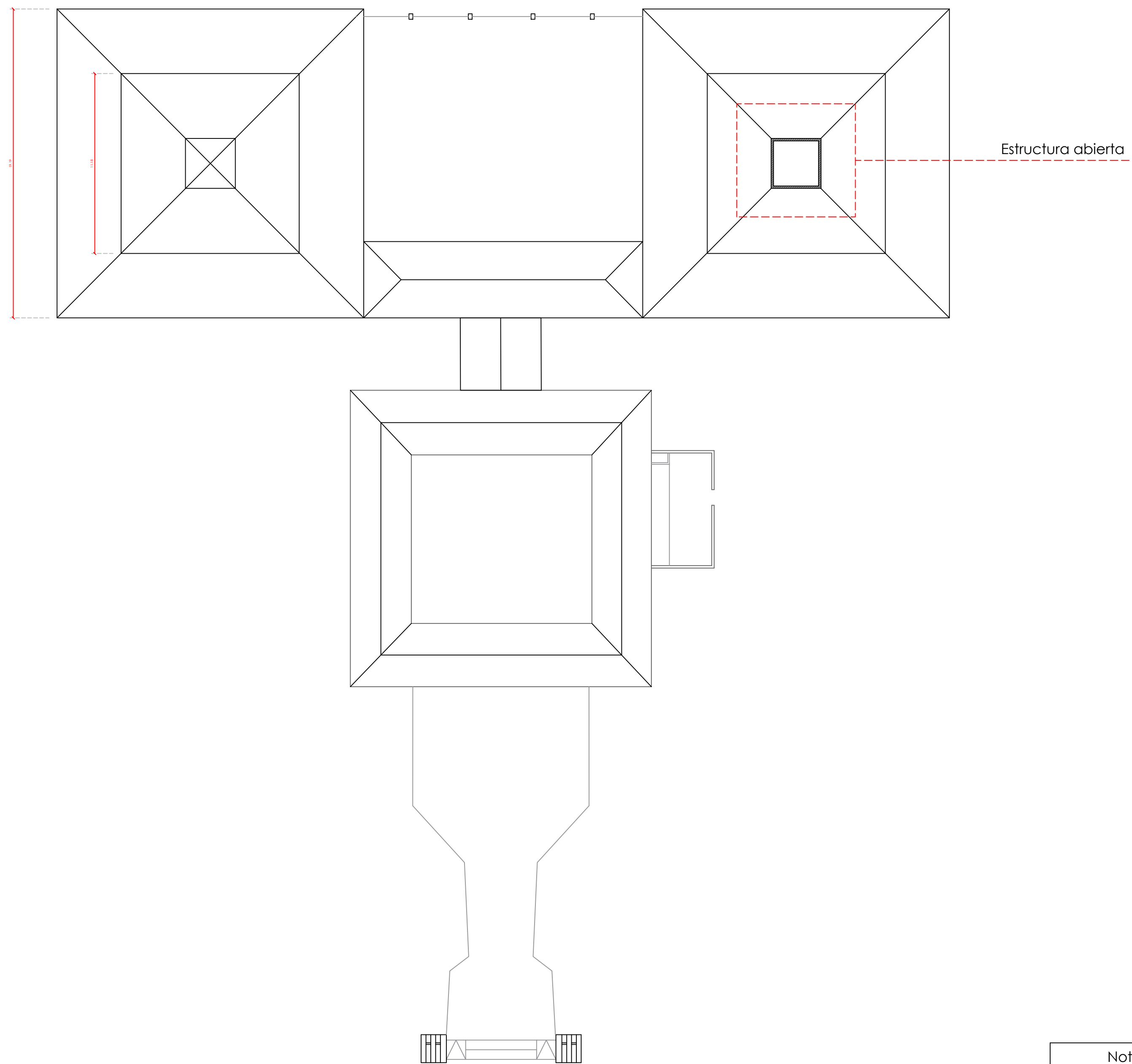

COMISIÓN PRESIDENCIAL DE APOYO
AL DESARROLLO PROVINCIAL
CPADP

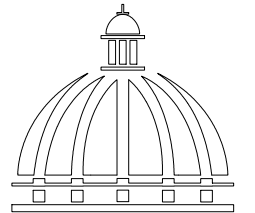

GOBIERNO DE LA
REPÚBLICA DOMINICANA

Ave. Dr. Delgado, Esq. Moises Garcia,
Gazcue, Sto. Dgo., R.D.
TEL.: (809)-364-2189 | FAX.: (809)- 688-1665
E-Mail: info@cpadp.gob.do

PROYECTO:
Rescate Arqueologico La Isabela
Intervencion 1. Rehabilitacion
de Edificaciones
Puerto Plata
REPÚBLICA DOMINICANA

EQUIPO DE TRABAJO:

DISEÑO ARQUITECTÓNICO
ARQ. Ariana Felipe
codia 00000

ENC. INGENIERÍA
ING. JUNIOR MARTÍNEZ
codia 00000

ESTRUCTURAL
ING. _____
codia 00000

ELÉCTRICO
ING. _____
codia 00000

HIDRO-SANITARIO
ING. _____
codia 00000

SELLO DE APROBACIÓN:

FECHA: _____

CONTENIDO:
PLANTA DE LEVANTAMIENTO
USO ACTUAL: MUSEO

ESCALA: **1:200**

JUNIO 2021

NO. PÁGINA:
004

Nota:
-Todos los techos
son de Asbesto
-Las Estructuras de
techo son en
madera y estan en
mal estado

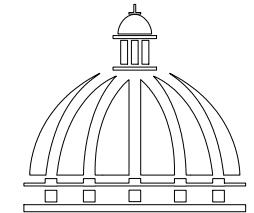

PROYECTO:
Rescate Arqueológico La Isabela
Intervención 1. Rehabilitación
de Edificaciones
Puerto Plata
REPÚBLICA DOMINICANA

EQUIPO DE TRABAJO:

DISEÑO ARQUITECTÓNICO
ARQ. Ariana Felipe
codia 00000

ENC. INGENIERÍA
ING. JUNIOR MARTÍNEZ
codia 00000

ESTRUCTURAL
ING.
codia 00000

ELÉCTRICO
ING.
codia 00000

HIDRO-SANITARIO
ING.
codia 00000

SELLO DE APROBACIÓN:

FECHA: _____

CONTENIDO:
PLANTA ARQUITECTÓNICA
DIMENSIONADA

ESCALA: 1:200

JUNIO 2021

NO. PÁGINA:
010

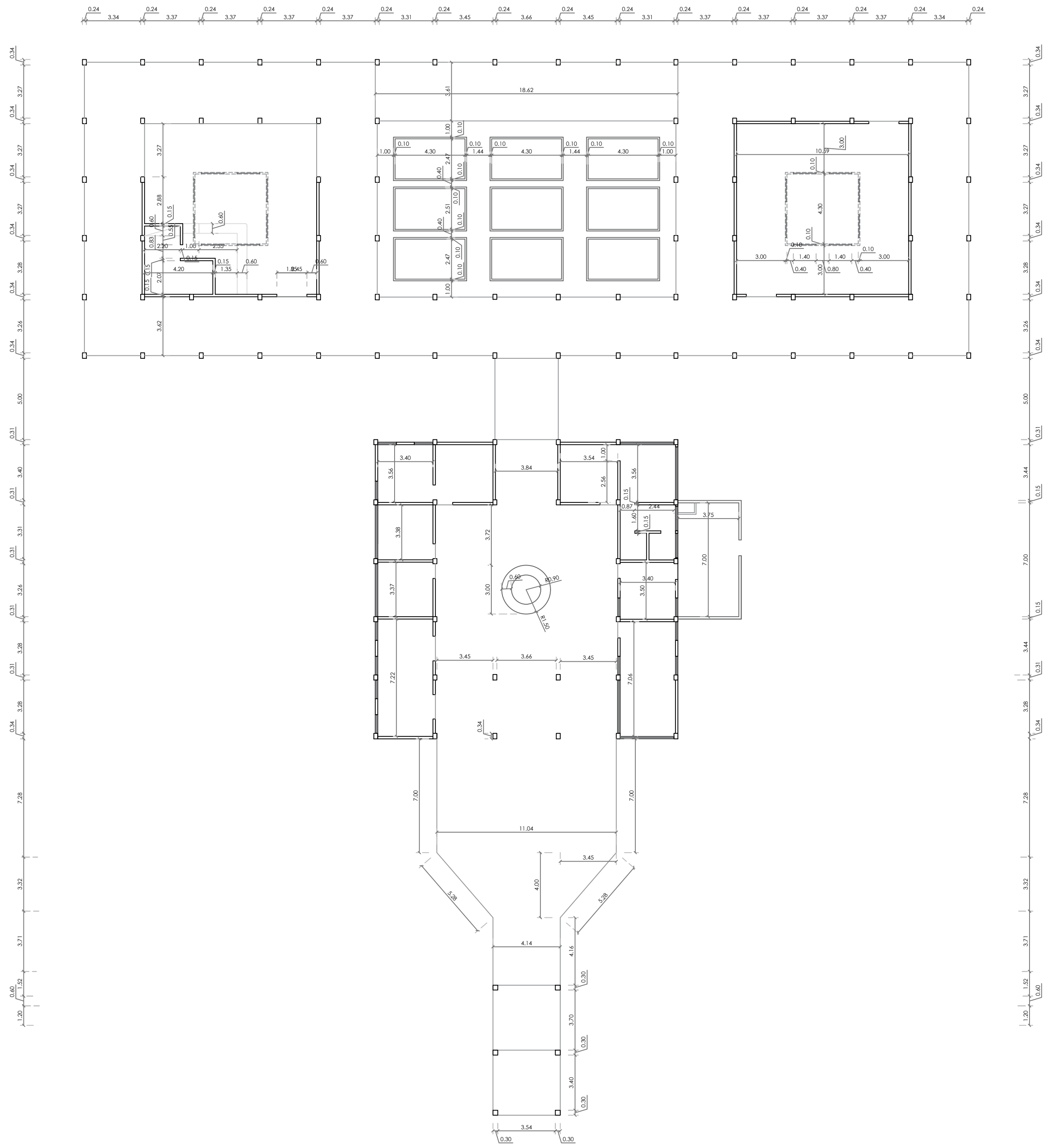

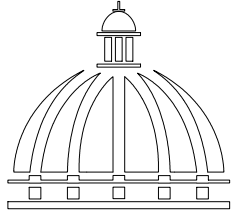

PROYECTO:
**Rescate Arqueologico La Isabela
Intervencion 1. Rehabilitacion
de Edificaciones**
Puerto Plata
REPÚBLICA DOMINICANA

EQUIPO DE TRABAJO:

DISEÑO ARQUITECTÓNICO
ARQ. Ariana Felipe
codia 00000

ENC. INGENIERÍA
ING. JUNIOR MARTÍNEZ
codia 00000

ESTRUCTURAL
ING.
codia 00000

ELÉCTRICO
ING.
codia 00000

HIDRO-SANITARIO
ING.
codia 00000

SELLO DE APROBACIÓN:

FECHA: _____

CONTENIDO:
PLANTA DE TECHOS EXISTENTE

ESCALA:
1:50

JUNIO 2021

NO. PÁGINA:
025

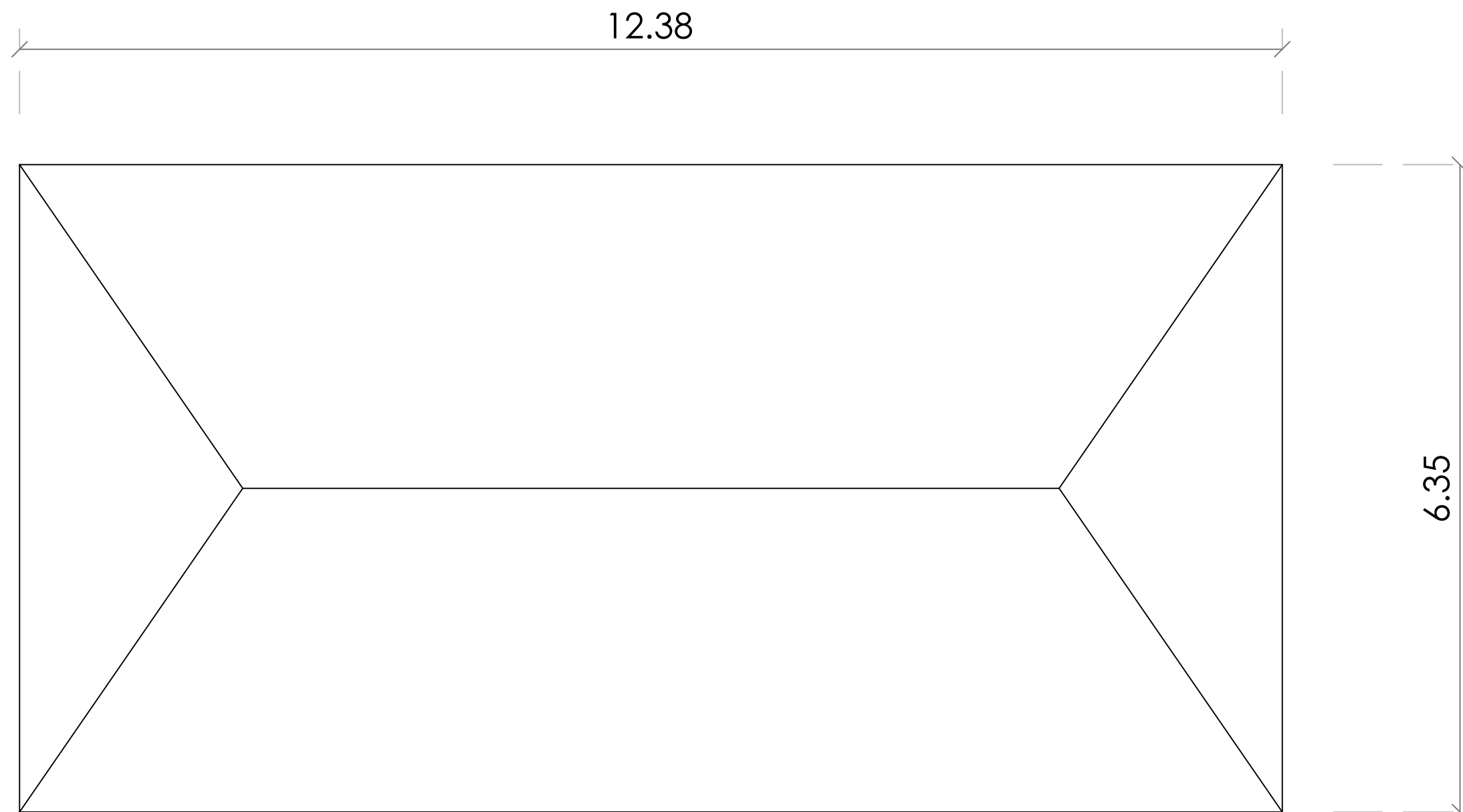

Nota:
-Todos los techos son de
Asbesto
-Las Estructuras de techo
son en madera y estan en
mal estado

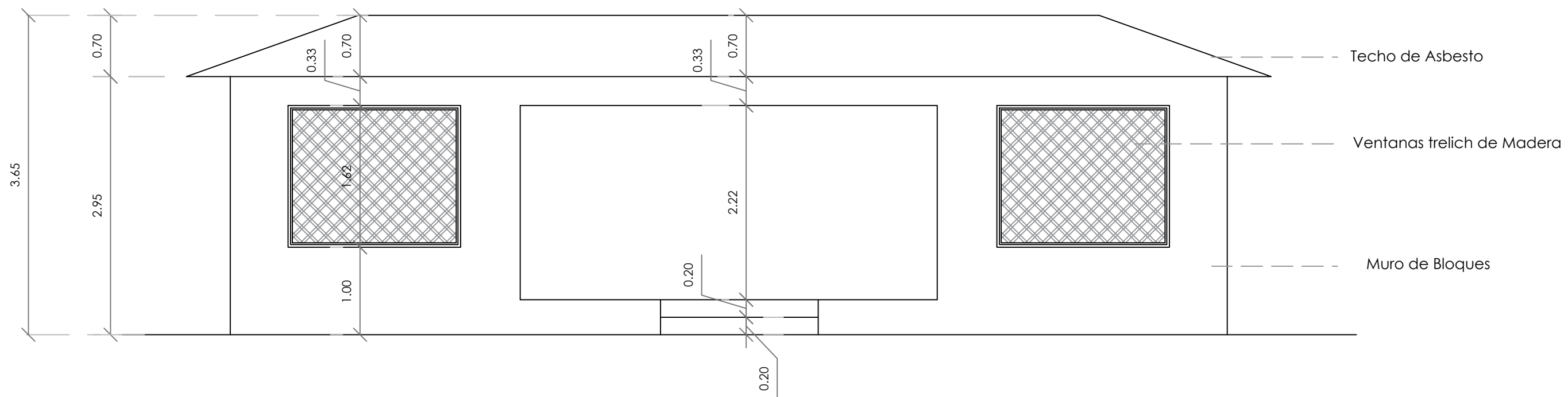

ELEVACIÓN DE PROBLEMÁTICAS
Escala 1:50

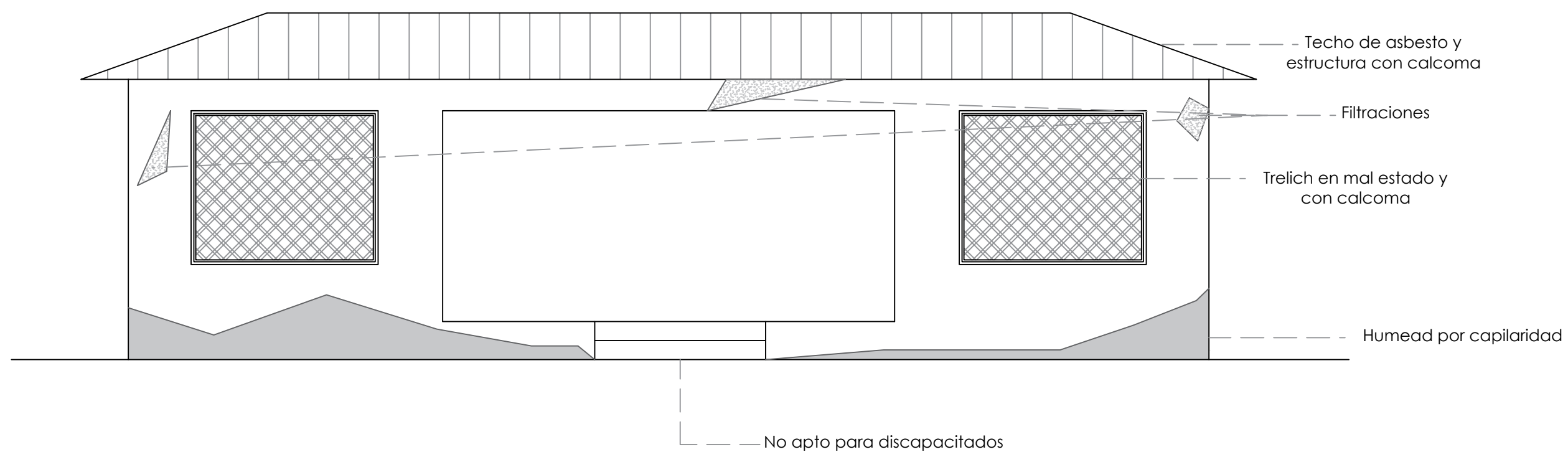

ELEVACIÓN DE PROBLEMÁTICAS
Escala 1:50

COMISIÓN PRESIDENCIAL DE APOYO AL DESARROLLO PROVINCIAL CPADP

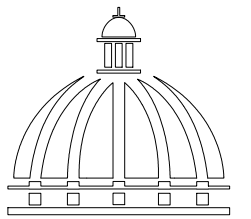

GOBIERNO DE LA REPÚBLICA DOMINICANA

Ave. Dr. Delgado, Esq. Moises Garcia,
Gazcue, Sto. Dgo., R.D.
TEL.: (809)-364-2189 | FAX.: (809)- 688-1665
E-Mail: info@cpadp.gob.do

PROYECTO:
**Rescate Arqueologico La Isabela
Intervencion 1. Rehabilitacion
de Edificaciones**
Puerto Plata
REPÚBLICA DOMINICANA

EQUIPO DE TRABAJO:
DISEÑO ARQUITECTÓNICO
ARQ. Ariana Felipe
codia 00000
ENC. INGENIERÍA
ING. JUNIOR MARTÍNEZ
codia 00000
ESTRUCTURAL
ING. codia 00000
ELÉCTRICO
ING. codia 00000
HIDRO-SANITARIO
ING. codia 00000

SELLO DE APROBACIÓN:
FECHA:

CONTENIDO:
ELEVACIONES EXISTENTES

ESCALA:
1:50

JUNIO 2021

NO. PÁGINA:
026

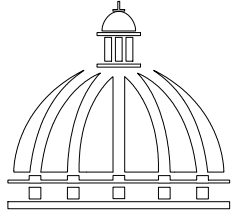

PROYECTO:
**Rescate Arqueologico La Isabela
Intervencion 1. Rehabilitacion
de Edificaciones**
Puerto Plata
REPÚBLICA DOMINICANA

EQUIPO DE TRABAJO:

DISEÑO ARQUITECTÓNICO
ARQ. Ariana Felipe
codia 00000

ENC. INGENIERÍA
ING. JUNIOR MARTÍNEZ
codia 00000

ESTRUCTURAL
ING. _____
codia 00000

ELÉCTRICO
ING. _____
codia 00000

HIDRO-SANITARIO
ING. _____
codia 00000

SELLO DE APROBACIÓN:

FECHA: _____

CONTENIDO:
PLANTA DE DEMOLICIÓN

ESCALA:
1:50

JUNIO 2021

NO. PÁGINA:
027

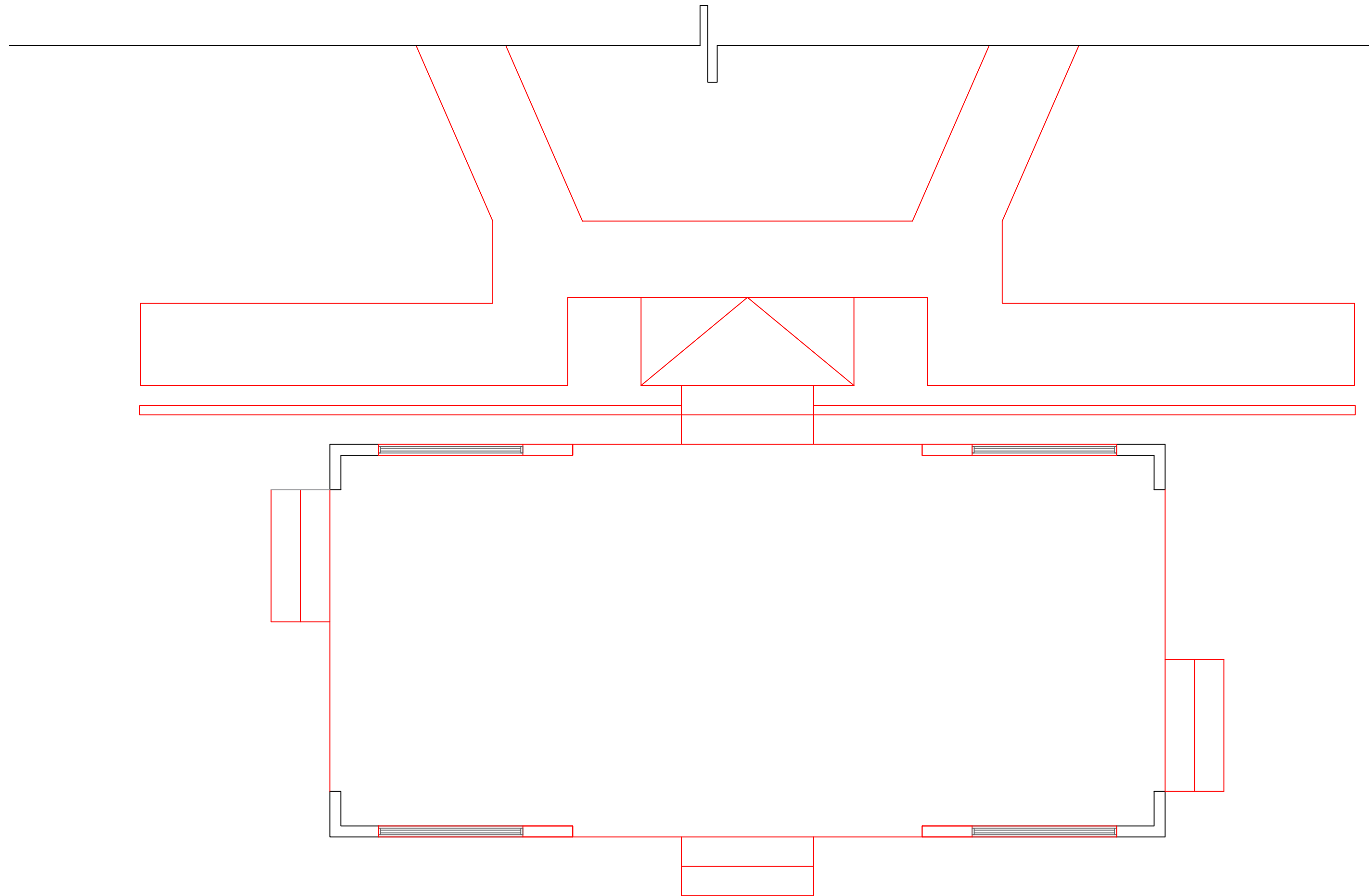

 **PLANTA DE DEMOLICION**
Escala 1:50

- Notas:
1. Los pisos interiores y exteriores se van removidos
 2. Se liberarán algunos muros para hacer de la edificacion un gazebo

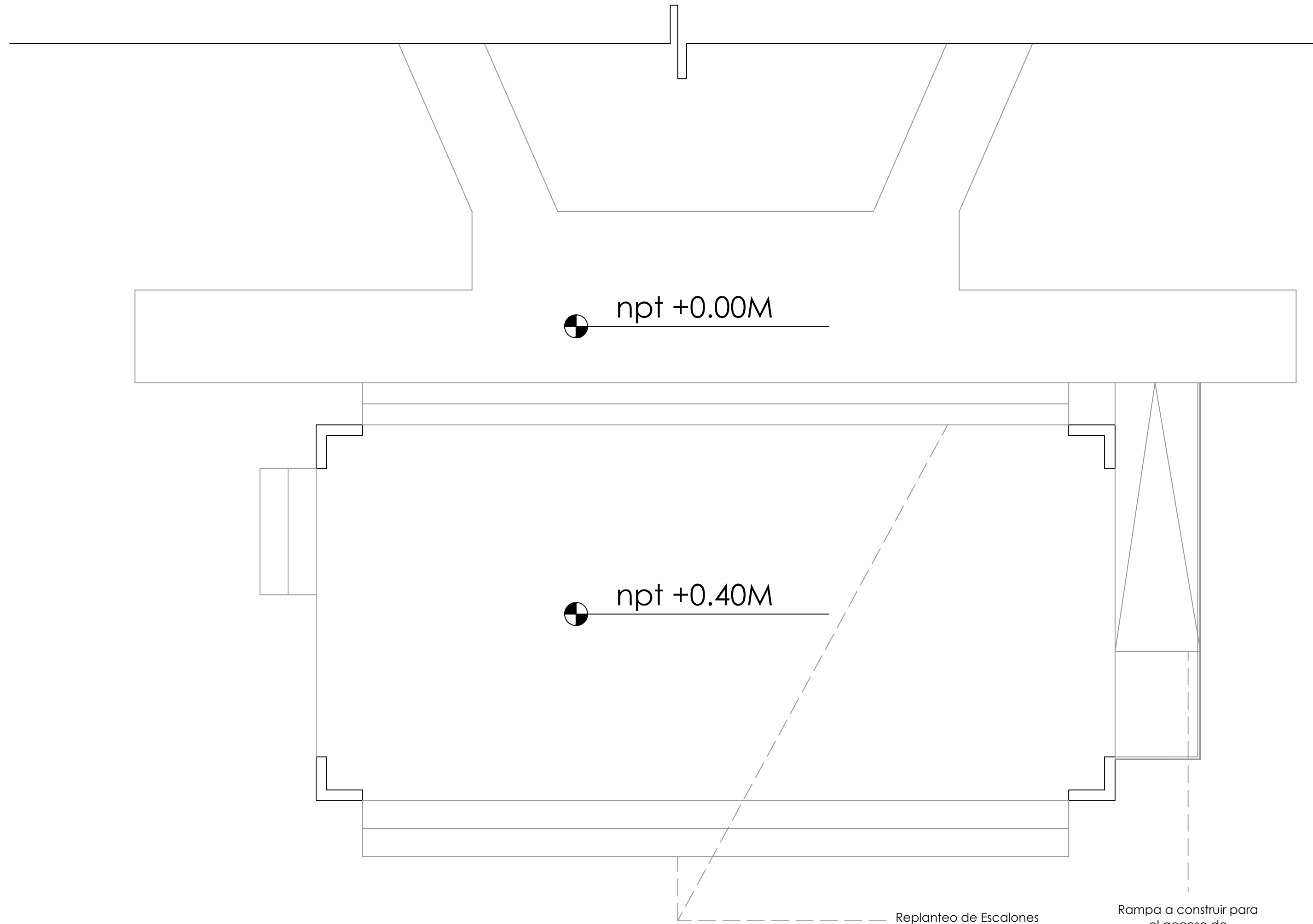

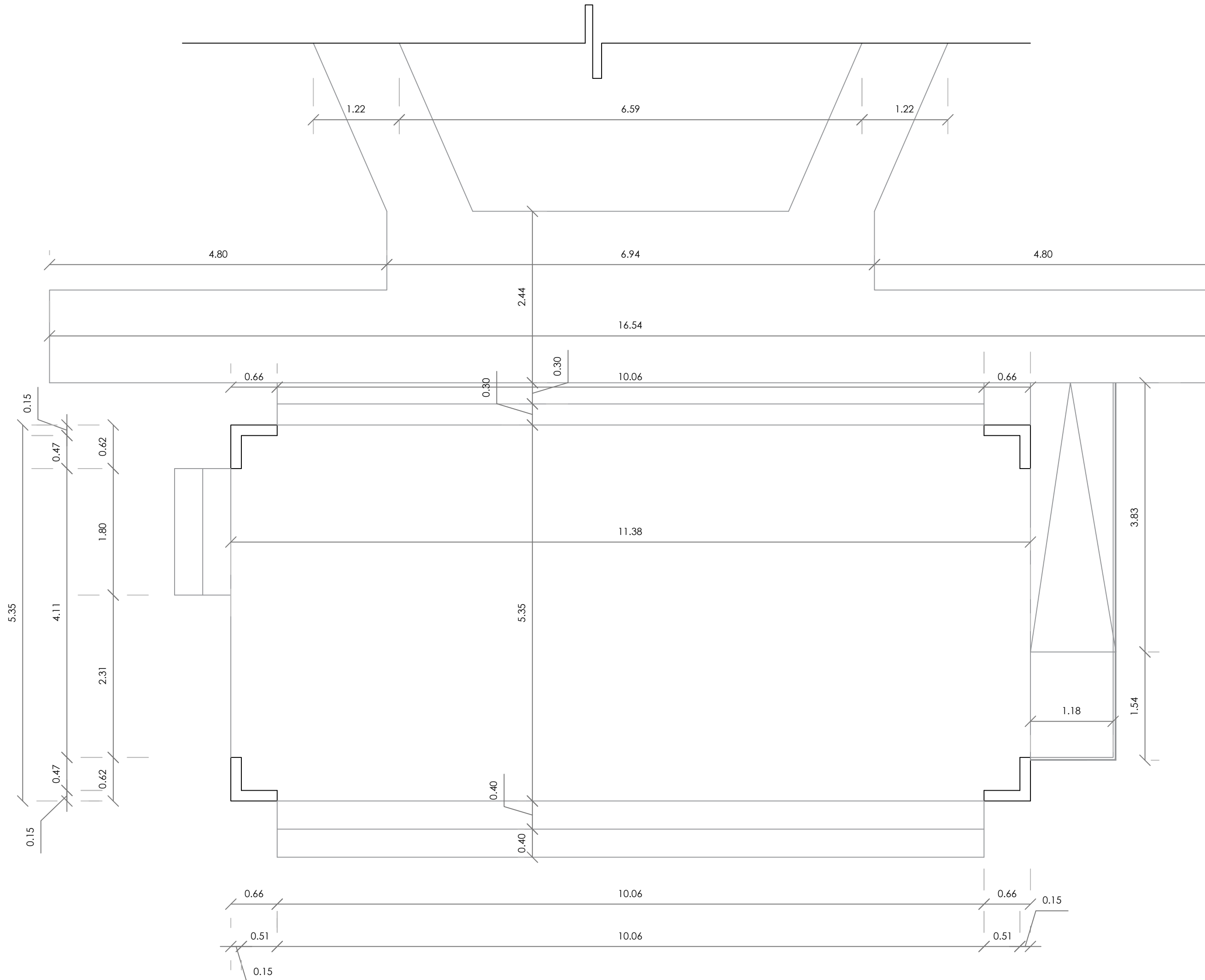

PLANTA ARQUITECTÓNICA DIMENSIONADA
 Escala 1:50

COMISIÓN PRESIDENCIAL DE APOYO
AL DESARROLLO PROVINCIAL
CPADP

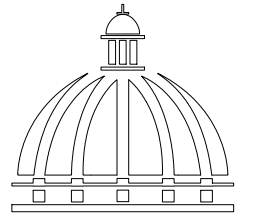

GOBIERNO DE LA
REPÚBLICA DOMINICANA

Ave. Dr. Delgado, Esq. Moises Garcia,
Gazcue, Sto. Dgo., R.D.
TEL.: (809)-364-2189 | FAX.: (809)- 688-1665
E-Mail: info@cpadp.gob.do

PROYECTO:
Rescate Arqueologico La Isabela
Intervencion 1. Rehabilitacion
de Edificaciones
 Puerto Plata
 REPÚBLICA DOMINICANA

EQUIPO DE TRABAJO:

DISEÑO ARQUITECTÓNICO
 ARQ. Ariana Felipe
 codia 00000

ENC. INGENIERÍA
 ING. JUNIOR MARTÍNEZ
 codia 00000

ESTRUCTURAL
 ING.
 codia 00000

ELÉCTRICO
 ING.
 codia 00000

HIDRO-SANITARIO
 ING.
 codia 00000

SELLO DE APROBACIÓN:

FECHA: _____

CONTENIDO:

ESCALA:
1:50

JUNIO 2021

NO. PÁGINA:
029

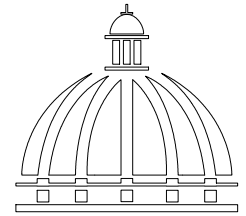

PROYECTO:
Rescate Arqueologico La Isabela
Intervencion 1. Rehabilitacion
de Edificaciones
Puerto Plata
REPÚBLICA DOMINICANA

EQUIPO DE TRABAJO:

DISEÑO ARQUITECTÓNICO
ARQ. Ariana Felipe
codia 00000

ENC. INGENIERÍA
ING. JUNIOR MARTÍNEZ
codia 00000

ESTRUCTURAL
ING.
codia 00000

ELÉCTRICO
ING.
codia 00000

HIDRO-SANITARIO
ING.
codia 00000

SELLO DE APROBACIÓN:

FECHA: _____

CONTENIDO:

ESCALA:
1:50

JUNIO 2021

NO. PÁGINA:
030

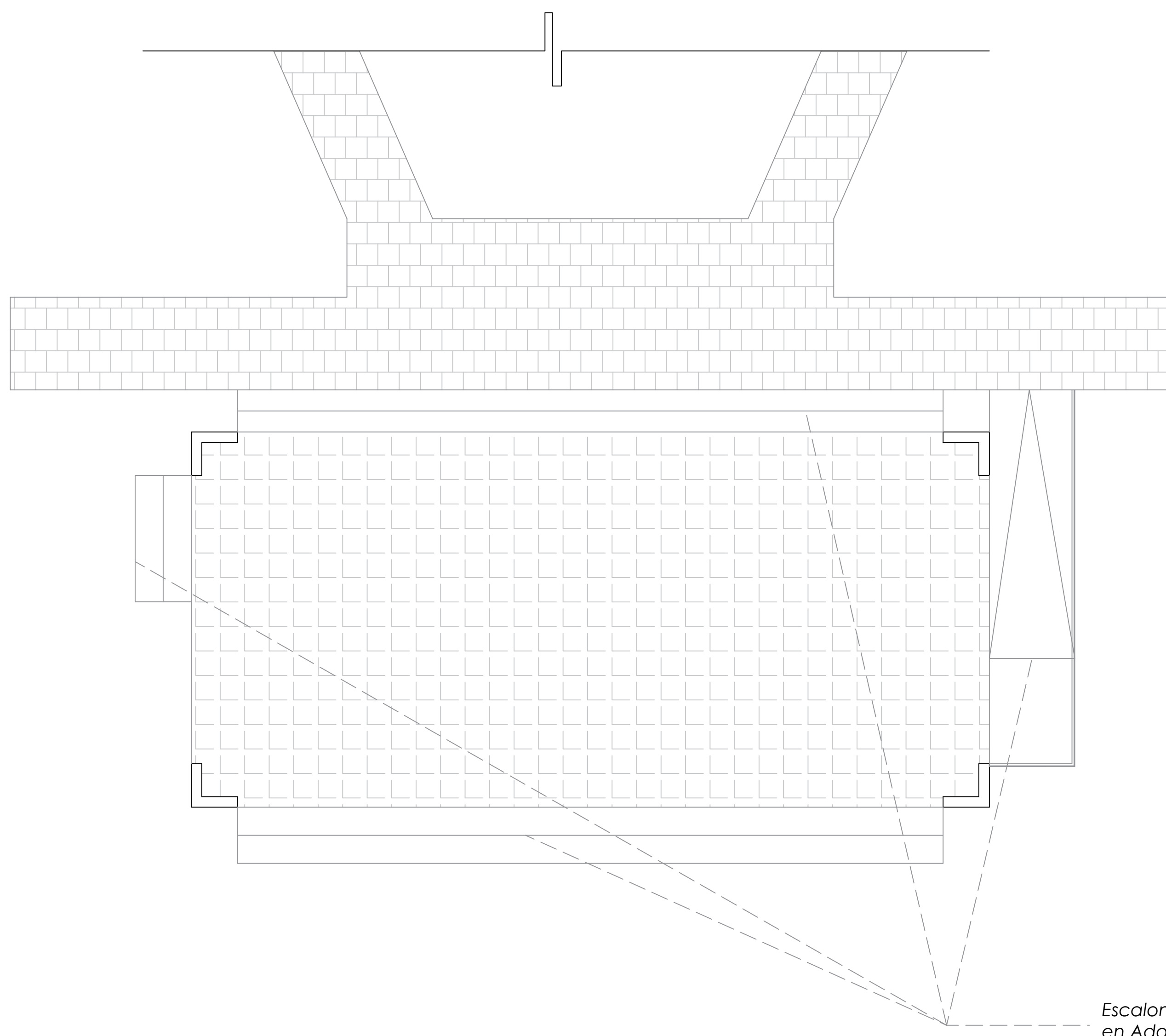

PLANTA ARQUITECTÓNICA DE PISOS
Escala 1:50

SÍMBOLO	DESCRIPCIÓN	ÁREA
	Adoquines	82.01 M2
	Mosáico Hidráulico tipo 1	60.21 M2

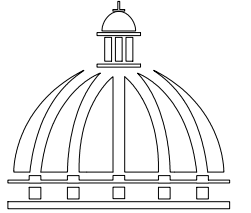

PROYECTO:
**Rescate Arqueologico La Isabela
Intervencion 1. Rehabilitacion
de Edificaciones**
Puerto Plata
REPÚBLICA DOMINICANA

EQUIPO DE TRABAJO:

DISEÑO ARQUITECTÓNICO
ARQ. Ariana Felipe
codia 00000

ENC. INGENIERÍA
ING. JUNIOR MARTÍNEZ
codia 00000

ESTRUCTURAL
ING.
codia 00000

ELÉCTRICO
ING.
codia 00000

HIDRO-SANITARIO
ING.
codia 00000

SELLO DE APROBACIÓN:

FECHA: **ELEVACIÓN 1**

CONTENIDO:
1:50

ESCALA:
1:50

JUNIO 2021

NO. PÁGINA:
032

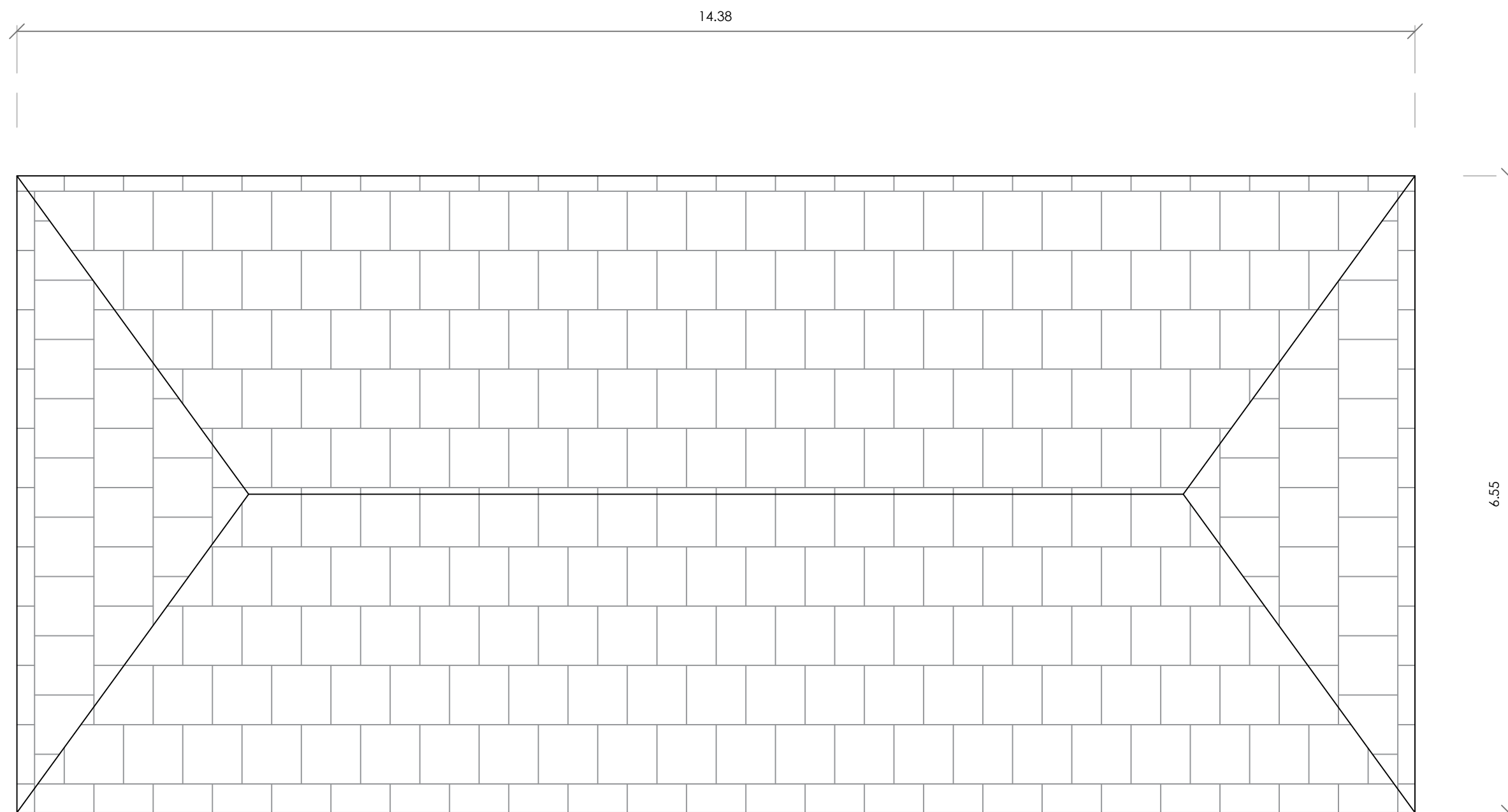

 **PLANTA DE TECHOS**
Escala 1:50

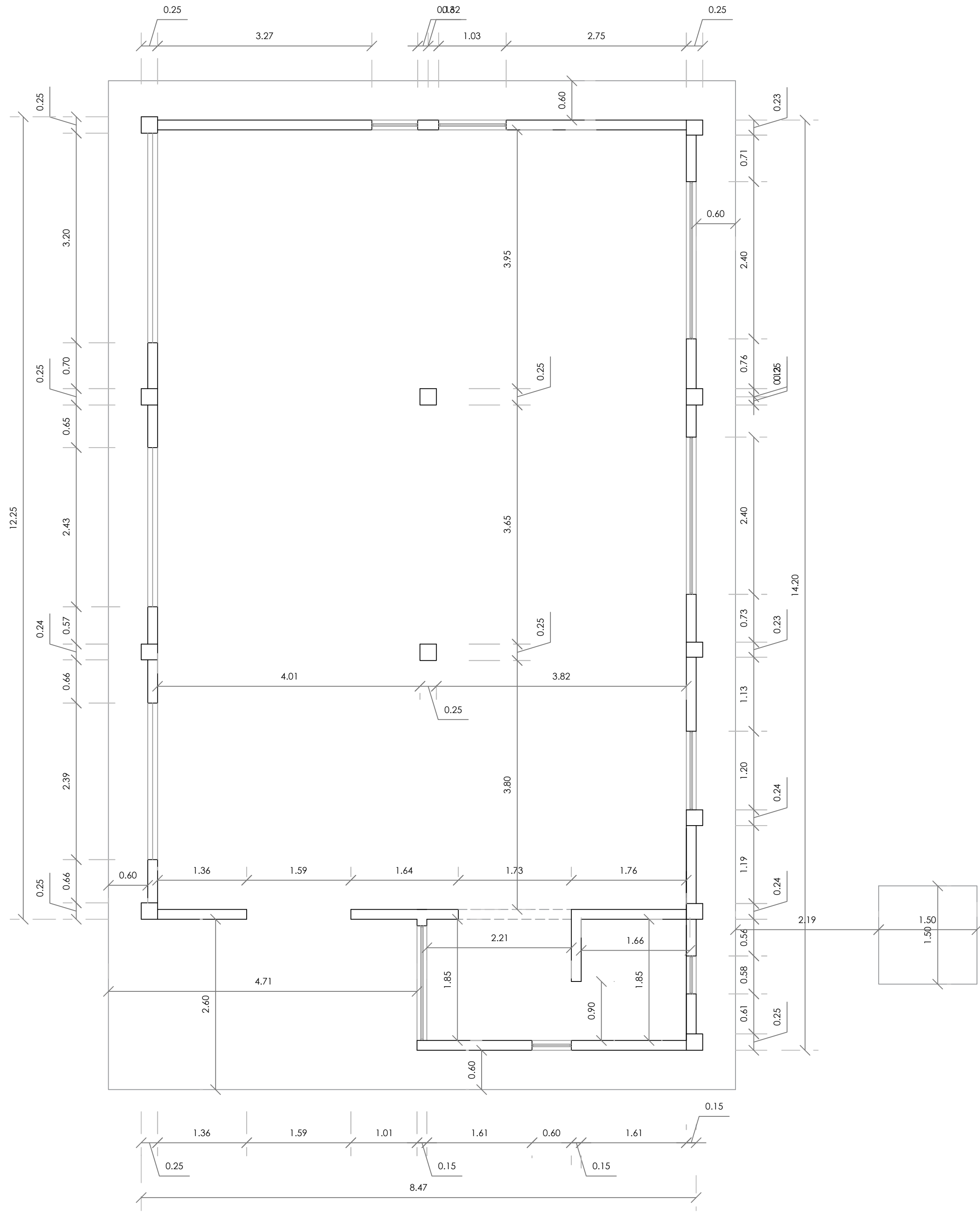

PLANTA DIMENSIONADA LEVANTAMIENTO. DEPÓSITO
Escala 1:50

PROYECTO:
RESCATE PARQUE ARQUEOLÓGICO LA ISABELA
INTERVENCIÓN 1 - REHABILITACIÓN DE EDIFICACIONES

Puerto Plata
República Dominicana

EQUIPO DE TRABAJO:

DISEÑO ARQUITECTÓNICO
ARQ. MIA RIVERA
codia 00000

ENC. INGENIERÍA
ING. JUNIOR MARTINEZ
codia 00000

ESTRUCTURAL
ING.
codia 00000

ELÉCTRICO
ING.
codia 00000

HIDRO-SANITARIO
ING.
codia 00000

SELLO DE APROBACIÓN

FECHA _____

CONTENIDO:
**PLANTA DE LEVANTAMIENTO
DIMENSIONADA**

ESCALA:
1:50

JUNIO 2021

NO. PÁGINA:
036

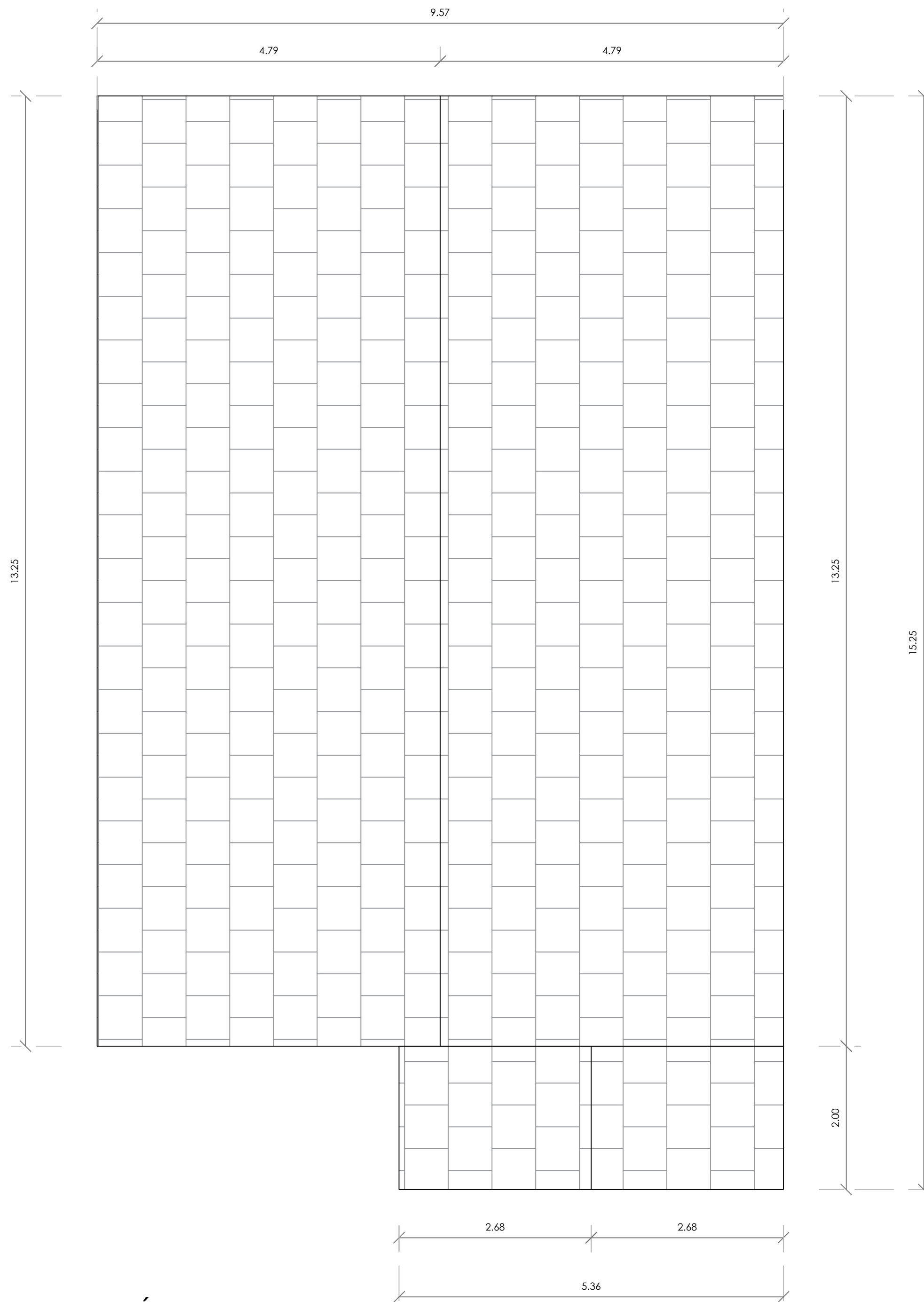

PLANTA DE TECHOS. DEPÓSITO
Escala 1:50

Nota:
-Todos los techos serán de Galvatejas
-Las Estructuras de techo serán en madera

**COMISION PRESIDENCIAL DE APOYO
AL DESARROLLO PROVINCIAL
CPADP**

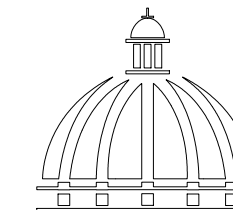

**GOBIERNO DE LA
REPÚBLICA DOMINICANA**

Ave. Dr. Delgado, Esq. Moises García,
Gazcue, Sto. Dgo., R.D.
TEL.: (809)-364-2189 | FAX.: (809)- 688-1665
E-Mail: info@cpadp.gob.do

PROYECTO:
RESCATE PARQUE ARQUEOLÓGICO LA ISABELA
INTERVENCION 1 - REHABILITACION DE
EDIFICACIONES

Puerto Plata
Republica Dominicana

EQUIPO DE TRABAJO:

DISEÑO ARQUITECTÓNICO
ARQ. MIA RIVERA
codia 00000

ENC. INGENIERÍA
ING. JUNIOR MARTINEZ
codia 00000

ESTRUCTURAL
ING. _____
codia 00000

ELÉCTRICO
ING. _____
codia 00000

HIDRO-SANITARIO
ING. _____
codia 00000

SELLO DE APROBACIÓN

FECHA _____

CONTENIDO:

**PLANTA DE LEVANTAMIENTO
DIMENSIONADA**

ESCALA:

1:50

JUNIO 2021

NO. PÁGINA:

043

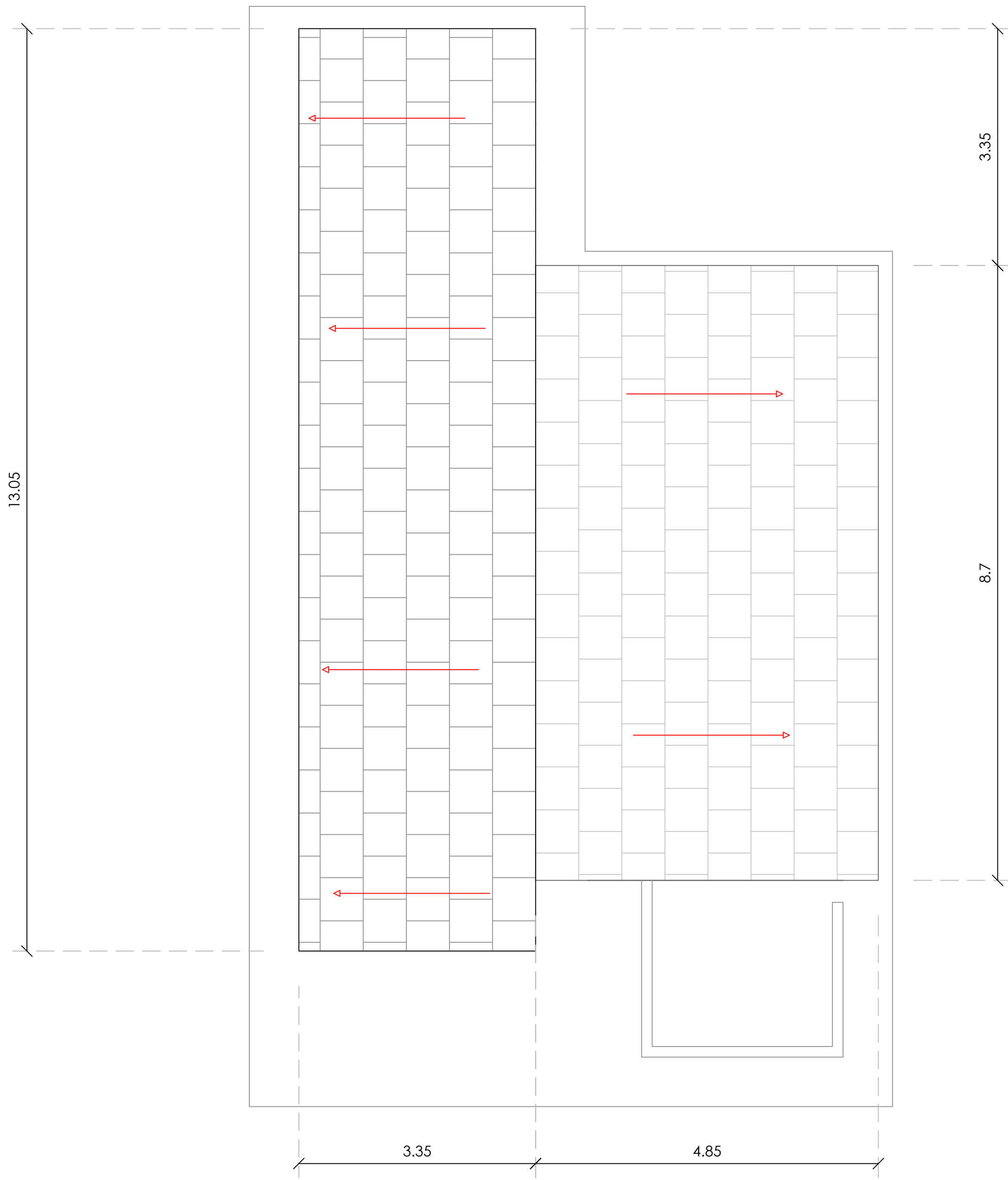

PROYECTO:
RESCATE PARQUE ARQUEOLÓGICO LA ISABELA
INTERVENCIÓN 1 - REHABILITACION DE
EDIFICACIONES

Puerto Plata
Republica Dominicana

EQUIPO DE TRABAJO:

DISEÑO ARQUITECTÓNICO
ARQ. MIA RIVERA
codia 00000

ENC. INGENIERÍA
ING. JUNIOR MARTINEZ
codia 00000

ESTRUCTURAL
ING. _____
codia 00000

ELÉCTRICO
ING. _____
codia 00000

HIDRO-SANITARIO
ING. _____
codia 00000

SELLO DE APROBACIÓN

FECHA _____

CONTENIDO:

ESCALA:

JUNIO 2021

NO. PÁGINA:
059

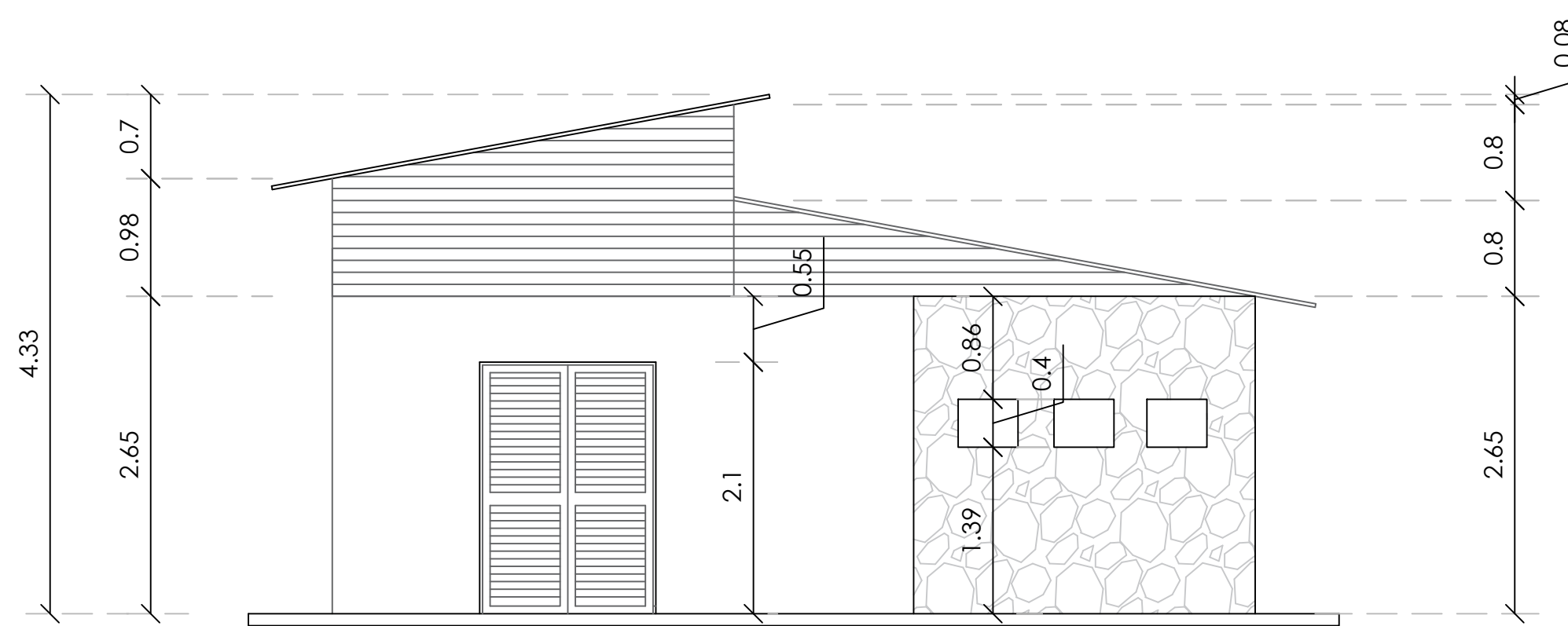

ELEVACIÓN 1. DIMENSIONADA
Escala 1:50

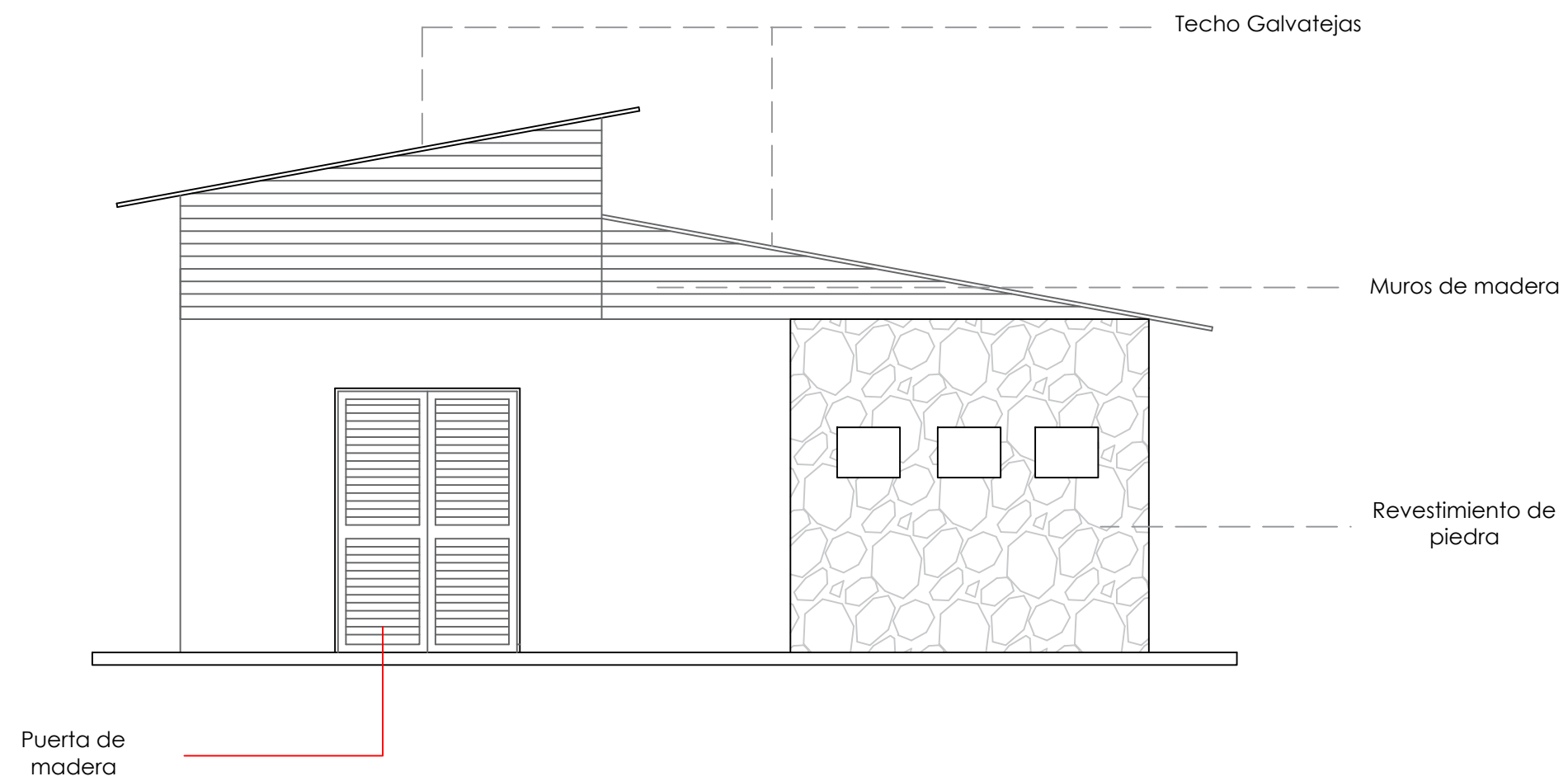

ELEVACIÓN 1. MATERIALES
Escala 1:50

PROYECTO:
**RESCATE PARQUE ARQUEOLÓGICO LA ISABELA
INTERVENCIÓN 1 - REHABILITACION DE
EDIFICACIONES**
Puerto Plata
Republica Dominicana

EQUIPO DE TRABAJO:

DISEÑO ARQUITECTÓNICO
ARQ. MIA RIVERA
codia 00000

ENC. INGENIERÍA
ING. JUNIOR MARTINEZ
codia 00000

ESTRUCTURAL
ING.
codia 00000

ELÉCTRICO
ING.
codia 00000

HIDRO-SANITARIO
ING.
codia 00000

SELLO DE APROBACIÓN

FECHA _____

CONTENIDO:
**PLANTA DE LEVANTAMIENTO
DIMENSIONADA**

ESCALA:
1:50

JUNIO 2021

NO. PÁGINA:
061

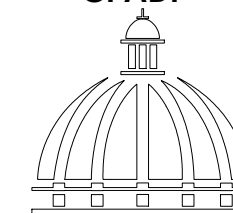

PROYECTO:

**RESCATE PARQUE
ARQUEOLÓGICO LA ISABELA,**

PUERTO PLATA
Republica Dominicana

EQUIPO DE TRABAJO:

DISEÑO ARQUITECTÓNICO
ARQ. MARIEL E. MONTILLA P.
codia 00000

ENC. INGENIERÍA
ING. JUNIOR MARTINEZ
codia 00000

ESTRUCTURAL
ING.
codia 00000

ELÉCTRICO
ING.
codia 00000

HIDRO-SANITARIO
ING.
codia 00000

SELLO DE APROBACIÓN

FECHA

CONTENIDO:

**PLANTA DE LEVANTAMIENTO
EDIFICACIÓN: ASOCIACIÓN DE
PESCADORES**

ESCALA:

1:50

JUNIO 2021

NO. PÁGINA:

086

Techos de asbesto
contraindicados
Remover y sustituir

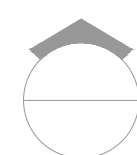

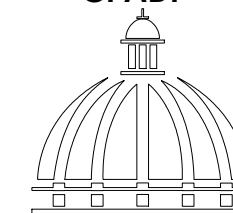

PROYECTO:

**RESCATE PARQUE
ARQUEOLÓGICO LA ISABELA,**

PUERTO PLATA
Republica Dominicana

EQUIPO DE TRABAJO:

DISEÑO ARQUITECTÓNICO
ARQ. MARIEL E. MONTILLA P.
codia 00000

ENC. INGENIERÍA
ING. JUNIOR MARTINEZ
codia 00000

ESTRUCTURAL
ING.
codia 00000

ELÉCTRICO
ING.
codia 00000

HIDRO-SANITARIO
ING.
codia 00000

SELLO DE APROBACIÓN

FECHA _____

CONTENIDO:

**PLANTA ARQUITECTONICA DE
ASOCIACIÓN DE PESCADORES**

ESCALA:

1:50

JUNIO 2021

NO. PÁGINA:

087

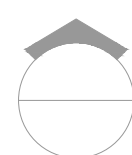
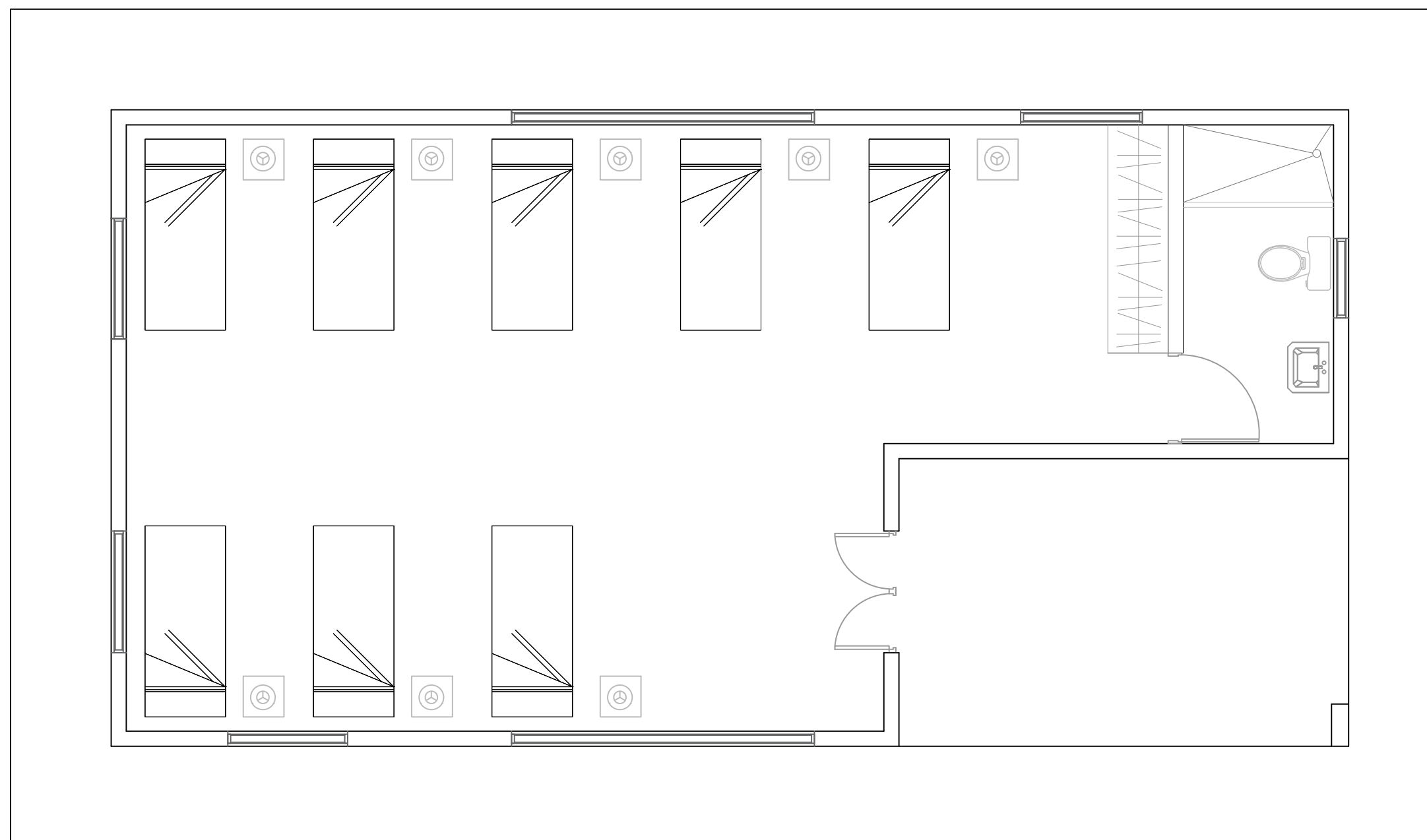

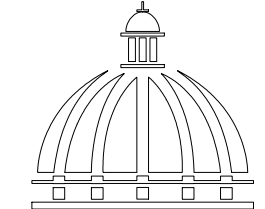

PROYECTO:

**RESCATE PARQUE
ARQUEOLÓGICO LA ISABELA,**

PUERTO PLATA
Republica Dominicana

EQUIPO DE TRABAJO:

DISEÑO ARQUITECTÓNICO
ARQ. MARIEL E. MONTILLA P.
codia 00000

ENC. INGENIERÍA
ING. JUNIOR MARTINEZ
codia 00000

ESTRUCTURAL
ING.
codia 00000

ELÉCTRICO
ING.
codia 00000

HIDRO-SANITARIO
ING.
codia 00000

SELLO DE APROBACIÓN

FECHA

CONTENIDO:

**PLANTA DIMENSIONADA
ASOCIACIÓN DE PESCADORES**

ESCALA:

1:50

JUNIO 2021

NO. PÁGINA:

088

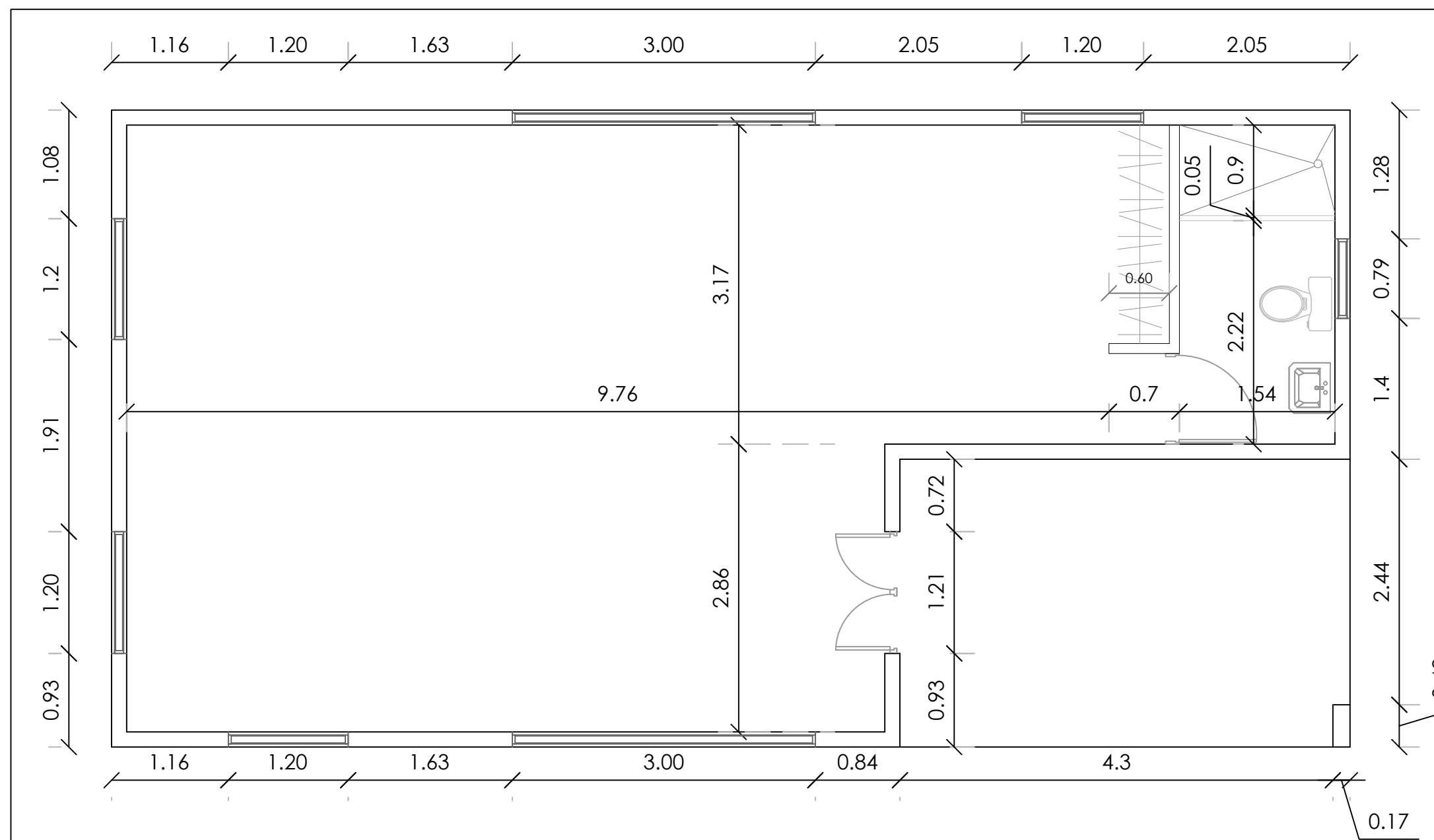

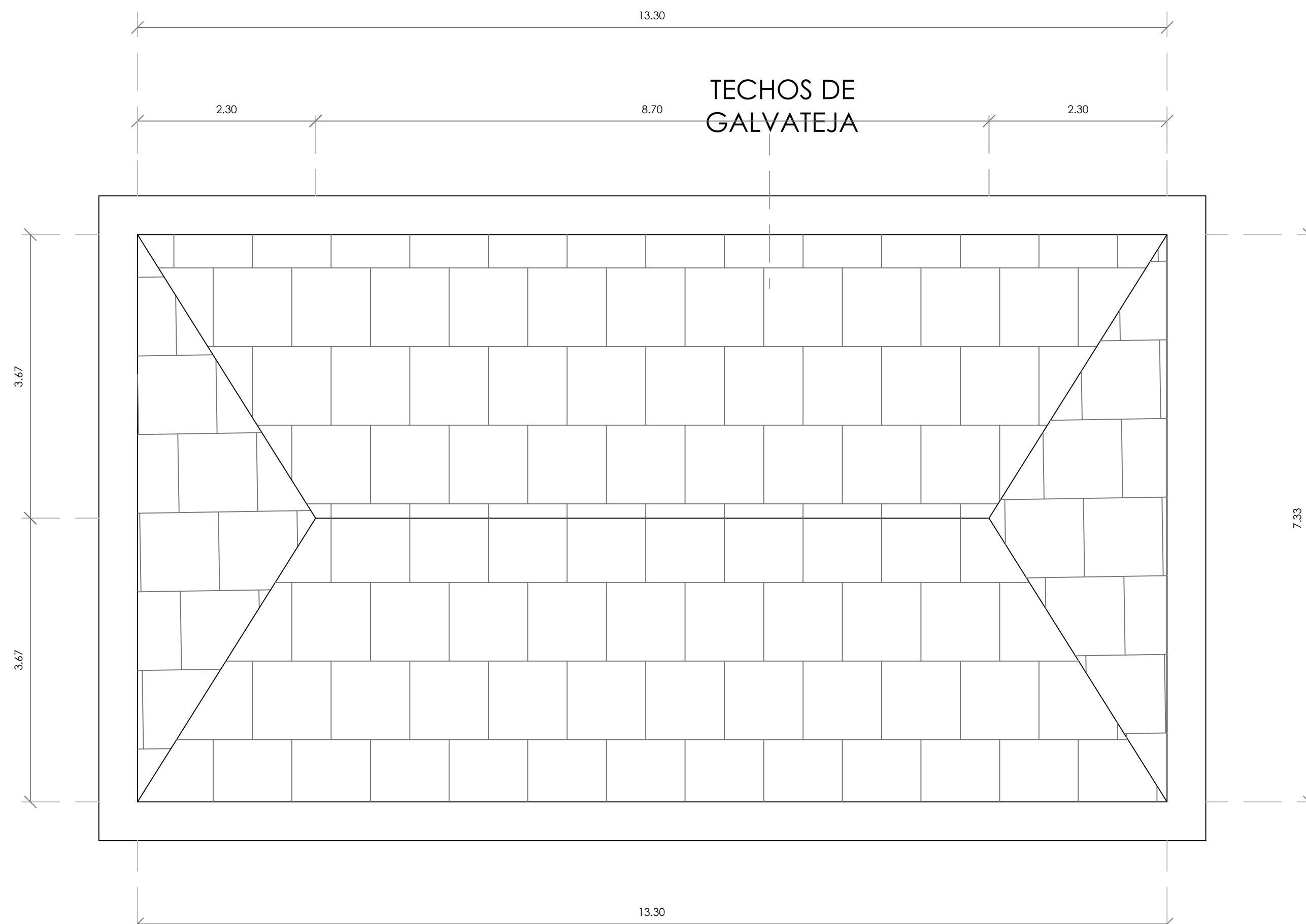
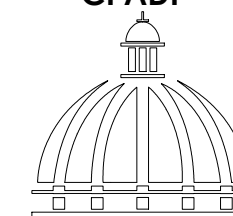

PROYECTO:

RESCATE PARQUE
ARQUEOLÓGICO LA ISABELA,

PUERTO PLATA
Republica Dominicana

EQUIPO DE TRABAJO:

DISEÑO ARQUITECTÓNICO
ARQ. MARIEL E. MONTILLA P.
codia 00000

ENC. INGENIERÍA
ING. JUNIOR MARTINEZ
codia 00000

ESTRUCTURAL
ING.
codia 00000

ELÉCTRICO
ING.
codia 00000

HIDRO-SANITARIO
ING.
codia 00000

SELLO DE APROBACIÓN

FECHA

CONTENIDO:

PLANTA DE TECHO ASOCIACIÓN
DE PESCADORES

ESCALA:

1:50

JUNIO 2021

NO. PÁGINA:

093

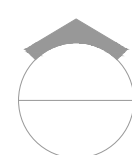

COMISION PRESIDENCIAL DE APOYO
AL DESARROLLO PROVINCIAL
CPADP

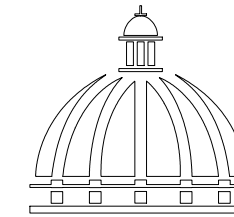

GOBIERNO DE LA
REPÚBLICA DOMINICANA

Ave. Dr. Delgado, Esq. Moises García,
Gazcue, Sto. Dgo., R.D.
TEL.: (809)-364-2189 | FAX.: (809)- 688-1665
E-Mail: info@cpadp.gob.do

PROYECTO:

**RESCATE PARQUE
ARQUEOLÓGICO LA ISABELA,**

PUERTO PLATA
Republica Dominicana

EQUIPO DE TRABAJO:

DISEÑO ARQUITECTÓNICO
ARQ. MARIEL E. MONTILLA P.
codia 00000

ENC. INGENIERÍA
ING. JUNIOR MARTINEZ
codia 00000

ESTRUCTURAL
ING.
codia 00000

ELÉCTRICO
ING.
codia 00000

HIDRO-SANITARIO
ING.
codia 00000

SELLO DE APROBACIÓN

FECHA

CONTENIDO:

**PLANTA DE LEVANTAMIENTO
EDIFICACIÓN: ALMACEN PRIMARIO**

ESCALA:

1:50

JUNIO 2021

NO. PÁGINA:

095

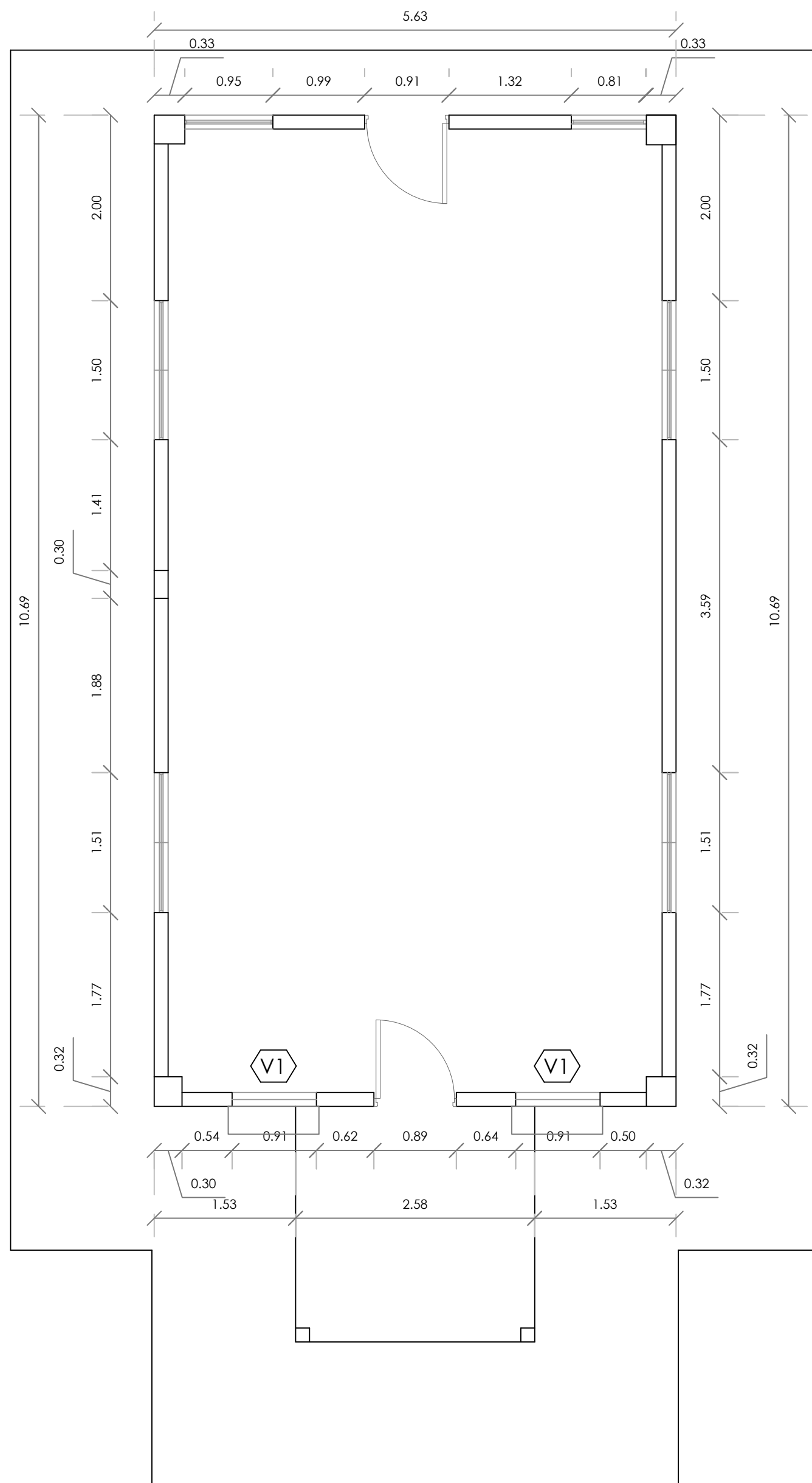

PLANTA DE LEVANTAMIENTO DIMENSIONADO EDIFICACIÓN: H1

ESC. 1:50

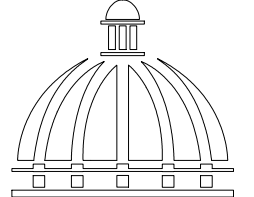

PROYECTO:
**RESCATE PARQUE
ARQUEOLÓGICO LA ISABELA,**
PUERTO PLATA
Republica Dominicana

EQUIPO DE TRABAJO:
DISEÑO ARQUITECTÓNICO
ARQ. MARIEL E. MONTILLA P.
codia 00000
ENC. INGENIERÍA
ING. JUNIOR MARTINEZ
codia 00000
ESTRUCTURAL
ING. _____
codia 00000
ELÉCTRICO
ING. _____
codia 00000
HIDRO-SANITARIO
ING. _____
codia 00000

SELLO DE APROBACIÓN

FECHA _____

CONTENIDO:
**PLANTA DE LEVANTAMIENTO
EDIFICACIÓN: ALMACEN PRIMARIO**

ESCALA:
1:50

JUNIO 2021

NO. PÁGINA:
097

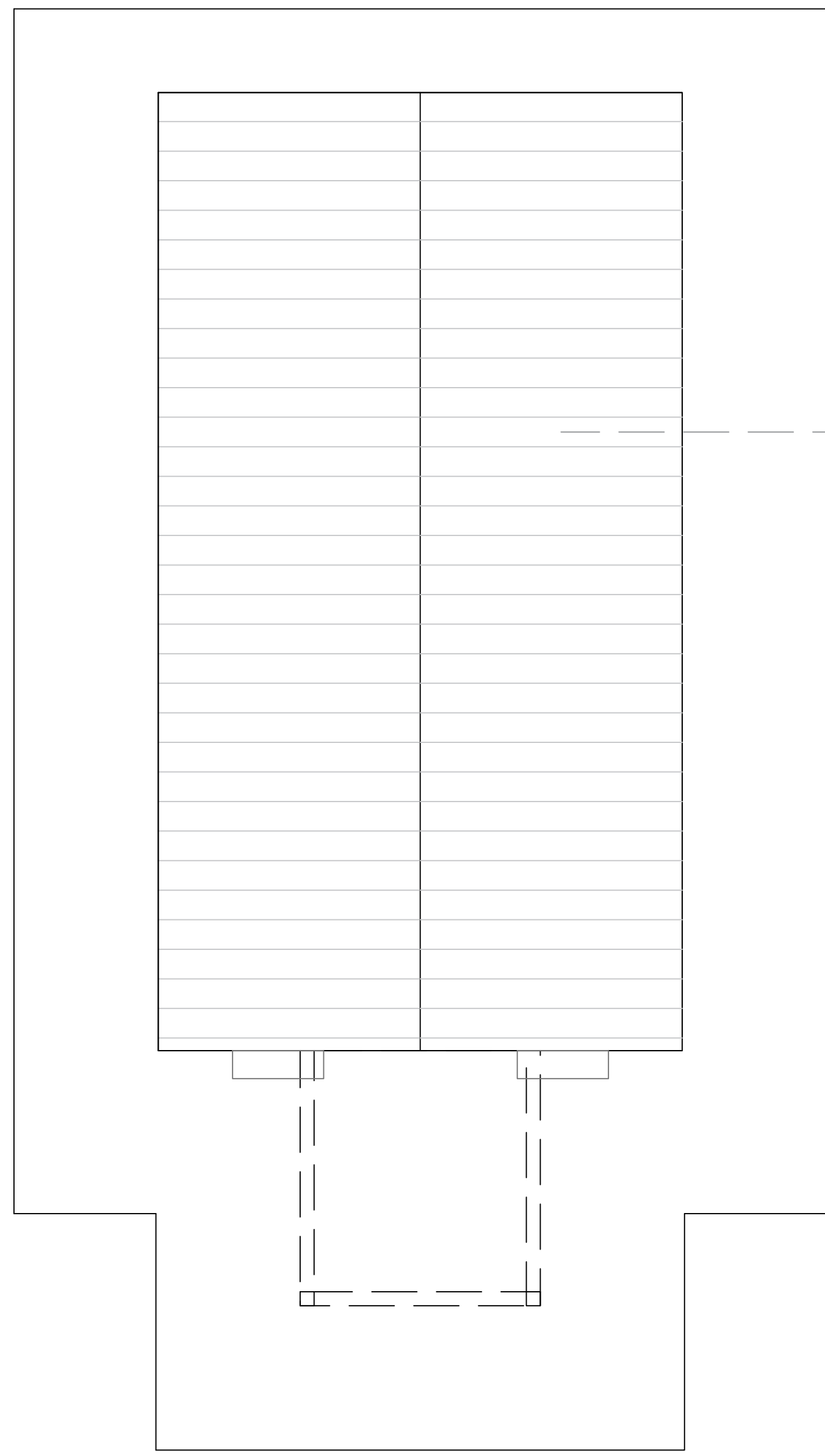

Techos de asbesto
contraindicados
Remover y sustituir



PERGOLA DE
MADERA Y ALUZINC
TRASLUCIDO
31.02 MT2

COLUMNAS DE
MADERA Y ALUZINC

Detalles de Pergolas

COMISION PRESIDENCIAL DE APOYO
AL DESARROLLO PROVINCIAL
CPADP

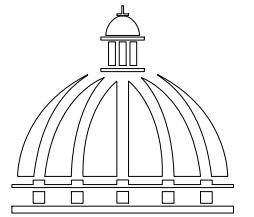

GOBIERNO DE LA
REPÚBLICA DOMINICANA

Ave. Dr. Delgado, Esq. Moises García,
Gazcue, Sto. Dgo., R.D.
TEL.: (809)-364-2189 | FAX.: (809)- 688-1665
E-Mail: info@cpadp.gob.do

PROYECTO:

**RESCATE PARQUE
ARQUEOLÓGICO LA ISABELA,**

PUERTO PLATA
República Dominicana

EQUIPO DE TRABAJO:

DISEÑO ARQUITECTÓNICO
ARQ. MARIEL E. MONTILLA P.
codia 00000

ENC. INGENIERÍA
ING. JUNIOR MARTINEZ
codia 00000

ESTRUCTURAL
ING.
codia 00000

ELÉCTRICO
ING.
codia 00000

HIDRO-SANITARIO
ING.
codia 00000

SELLO DE APROBACIÓN

FECHA _____

CONTENIDO:

PLANTA DE DETALLE PERGOLA

ESCALA:

1:50

JUNIO 2021

NO. PÁGINA:

105

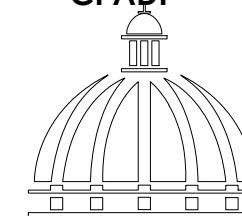

PROYECTO:

**RESCATE PARQUE
ARQUEOLÓGICO LA ISABELA,
PUERTO PLATA**
Republica Dominicana

EQUIPO DE TRABAJO:

DISEÑO ARQUITECTÓNICO
ARQ. MARIEL E. MONTILLA PEÑA
codia _____

ENC. INGENIERIA
ING. JUNIOR MARTINEZ
codia 00000 _____

ESTRUCTURAL
ING. _____
codia 00000 _____

ELECTRICO
ING. _____
codia 00000 _____

HIDRO-SANITARIO
ING. _____
codia 00000 _____

SELLO DE APROBACION

FECHA _____

CONTENIDO:

**PLANTA ARQUITECTONICA
ESCUELA DE ARTESANOS**

ESCALA:
1:75

JUNIO 2021

NO. PAGINA:

109

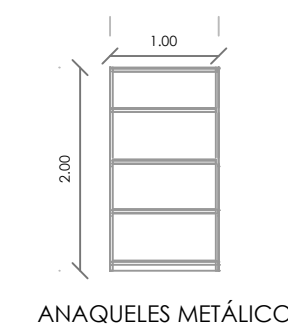
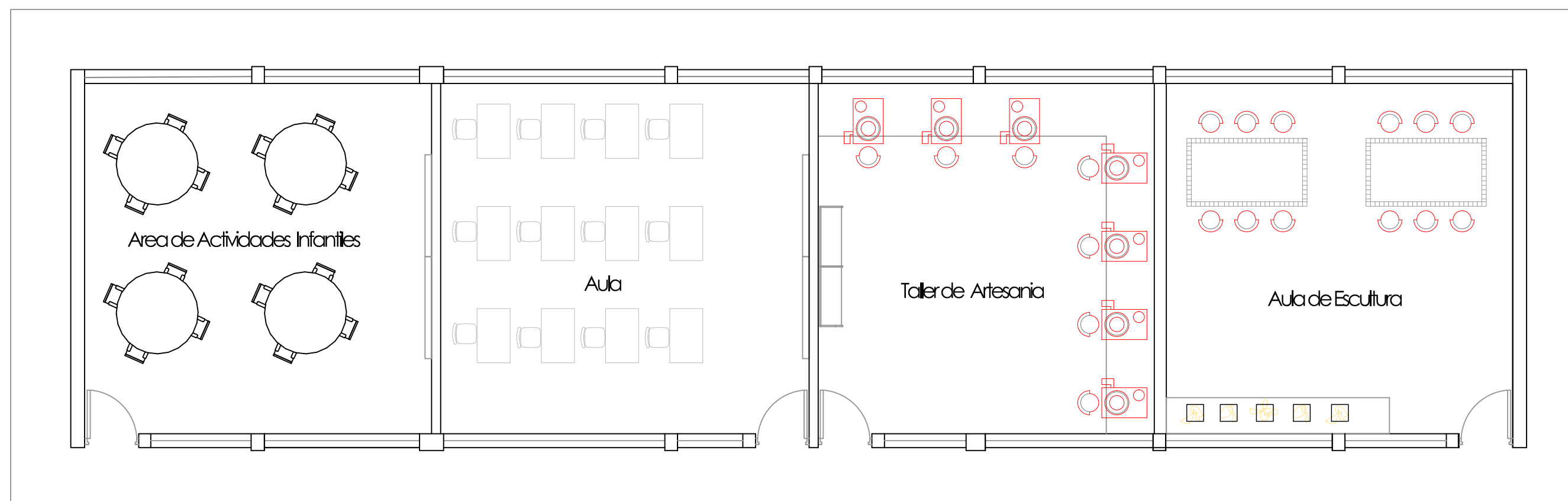

ANAQUELES METÁLICO

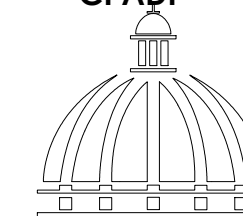

PROYECTO:

**RESCATE PARQUE
ARQUEOLÓGICO LA ISABELA,**
PUERTO PLATA
Republica Dominicana

EQUIPO DE TRABAJO:

DISEÑO ARQUITECTONICO
ARQ. MARIEL E. MONTILLA PEÑA
codia _____

ENC. INGENIERIA
ING. JUNIOR MARTINEZ
codia 00000 _____

ESTRUCTURAL
ING. _____
codia 00000 _____

ELECTRICO
ING. _____
codia 00000 _____

HIDRO-SANITARIO
ING. _____
codia 00000 _____

SELLO DE APROBACION

FECHA _____

CONTENIDO:

**PLANTA DIMENSIONADA
ESCUELA DE ARTESANOS**

ESCALA:

1:75

JUNIO 2021

NO. PAGINA:

110

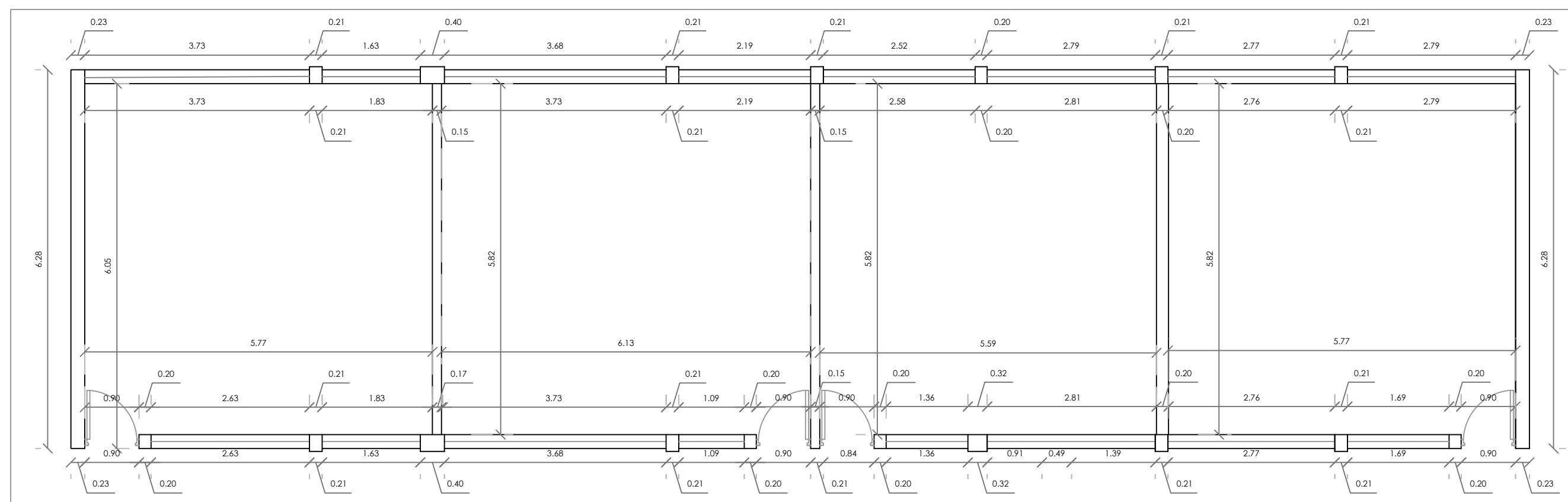



PROYECTO:

**RESCATE PARQUE
ARQUEOLÓGICO LA ISABELA,
PUERTO PLATA**
Republica Dominicana

EQUIPO DE TRABAJO:

DISEÑO ARQUITECTONICO
ARQ. MARIEL E. MONTILLA PEÑA
codia _____

ENC. INGENIERIA
ING. JUNIOR MARTINEZ
codia 00000 _____

ESTRUCTURAL
ING. _____
codia 00000 _____

ELECTRICO
ING. _____
codia 00000 _____

HIDRO-SANITARIO
ING. _____
codia 00000 _____

SELLO DE APROBACION

FECHA _____

CONTENIDO:

**PLANTA DE ELEVACIÓN
ESCUELA DE ARTESANOS**

ESCALA:

1:75

JUNIO 2021

NO. PAGINA:

111



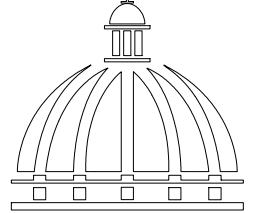

PROYECTO:

**RESCATE PARQUE
ARQUEOLÓGICO LA ISABELA,
PUERTO PLATA**
Republica Dominicana

EQUIPO DE TRABAJO:

DISEÑO ARQUITECTONICO
ARQ. MARIEL E. MONTILLA PEÑA
codia _____

ENC. INGENIERIA
ING. JUNIOR MARTINEZ
codia 00000

ESTRUCTURAL
ING. _____
codia 00000

ELECTRICO
ING. _____
codia 00000

HIDRO-SANITARIO
ING. _____
codia 00000

SELLO DE APROBACION

FECHA _____

CONTENIDO:

**PLANTA DE PISO ESCUELA DE
ARTESANO**

ESCALA:

1:75

JUNIO 2021

NO. PAGINA:

114

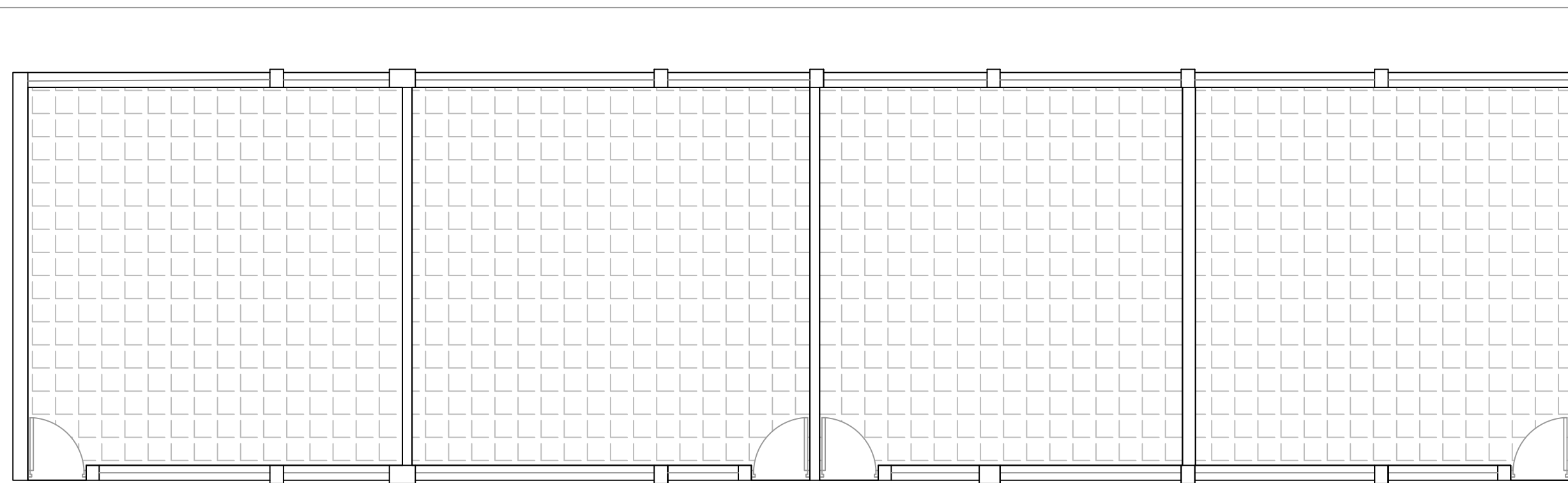

RESANAR ACERA DE
HORMIGÓN

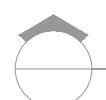

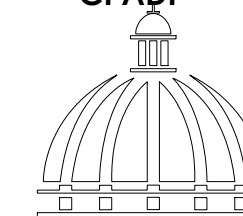

PROYECTO:
**RESCATE PARQUE
ARQUEOLÓGICO LA ISABELA,**
PUERTO PLATA
Republica Dominicana

EQUIPO DE TRABAJO:

DISEÑO ARQUITECTONICO
ARQ. MARIEL E. MONTILLA PEÑA
codia _____

ENC. INGENIERIA
ING. JUNIOR MARTINEZ
codia 00000 _____

ESTRUCTURAL
ING. _____
codia 00000 _____

ELECTRICO
ING. _____
codia 00000 _____

HIDRO-SANITARIO
ING. _____
codia 00000 _____

SELLO DE APROBACION

FECHA _____

CONTENIDO:
**PLANTA DE TECHO ESCUELA DE
ARTESANO**

ESCALA:
1:75

JUNIO 2021

NO. PAGINA:
115

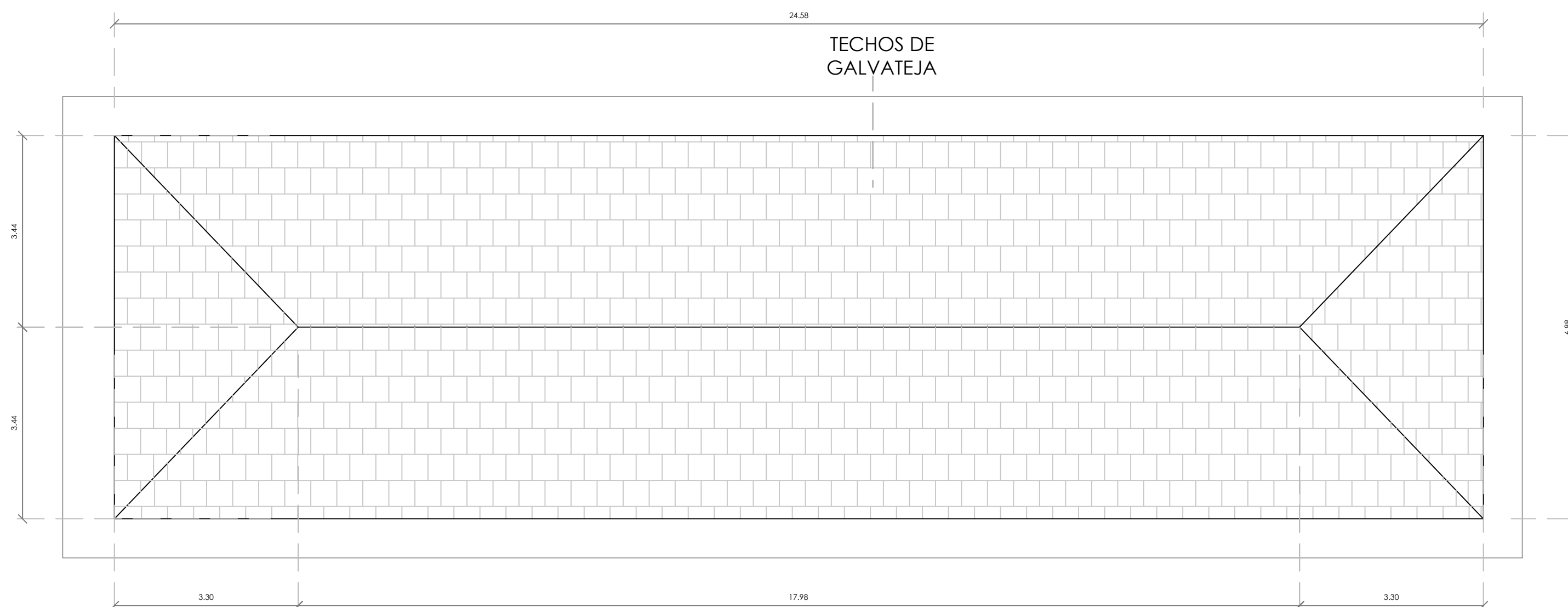

Techos de asbesto contraindicados Remover y sustituir

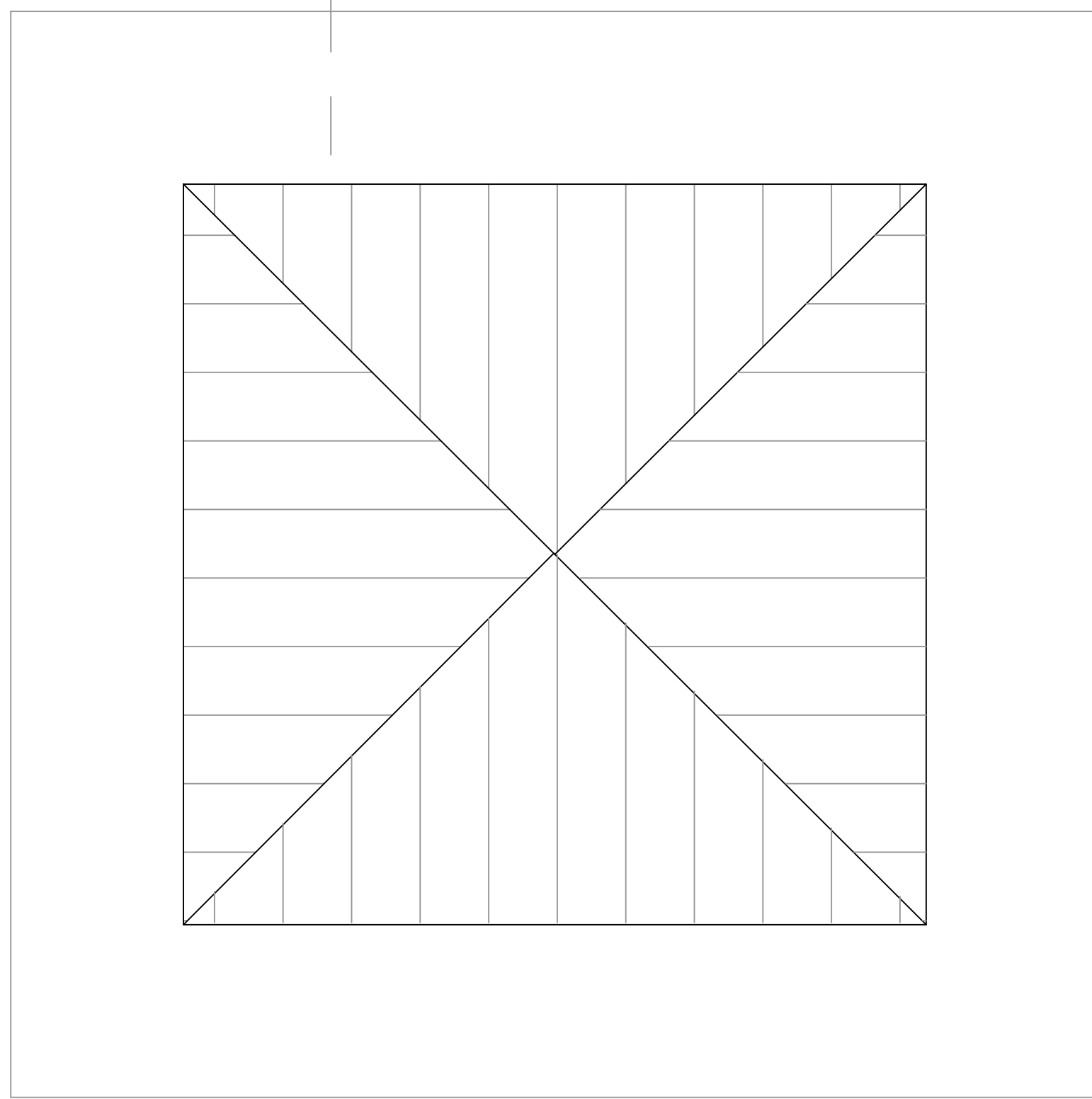
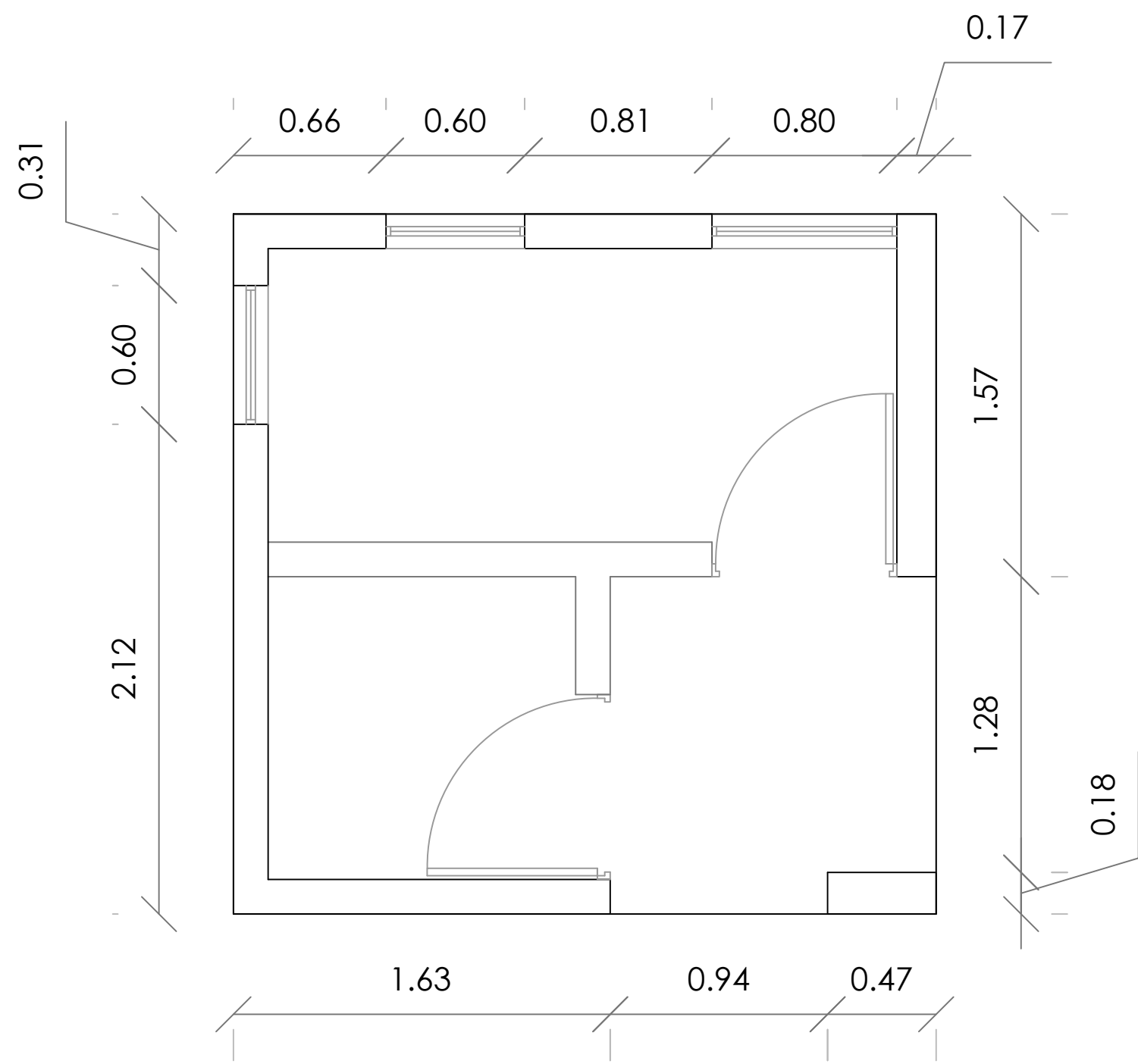

PROYECTO:
**RESCATE PARQUE
ARQUEOLÓGICO LA ISABELA,
PUERTO PLATA**
Republica Dominicana

- EQUIPO DE TRABAJO:
- DISEÑO ARQUITECTONICO**
ARQ. MARIEL E. MONTILLA PEÑA
codia _____
 - ENC. INGENIERIA**
ING. JUNIOR MARTINEZ
codia 00000 _____
 - ESTRUCTURAL**
ING. _____
codia 00000 _____
 - ELECTRICO**
ING. _____
codia 00000 _____
 - HIDRO-SANITARIO**
ING. _____
codia 00000 _____

SELLO DE APROBACION

FECHA _____

CONTENIDO:
BAÑO

ESCALA:
1:25

JUNIO 2021

NO. PAGINA:
128

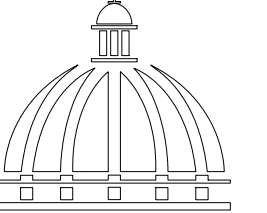

PROYECTO:

**RESCATE PARQUE
ARQUEOLÓGICO LA ISABELA,**
PUERTO PLATA
Republica Dominicana

EQUIPO DE TRABAJO:

DISEÑO ARQUITECTONICO
ARQ. MARIEL E. MONTILLA PEÑA
codia _____

ENC. INGENIERIA
ING. JUNIOR MARTINEZ
codia 00000

ESTRUCTURAL
ING. _____
codia 00000

ELECTRICO
ING. _____
codia 00000

HIDRO-SANITARIO
ING. _____
codia 00000

SELLO DE APROBACION

FECHA _____

CONTENIDO:

BAÑO

ESCALA:

1:25

JUNIO 2021

NO. PAGINA:

129

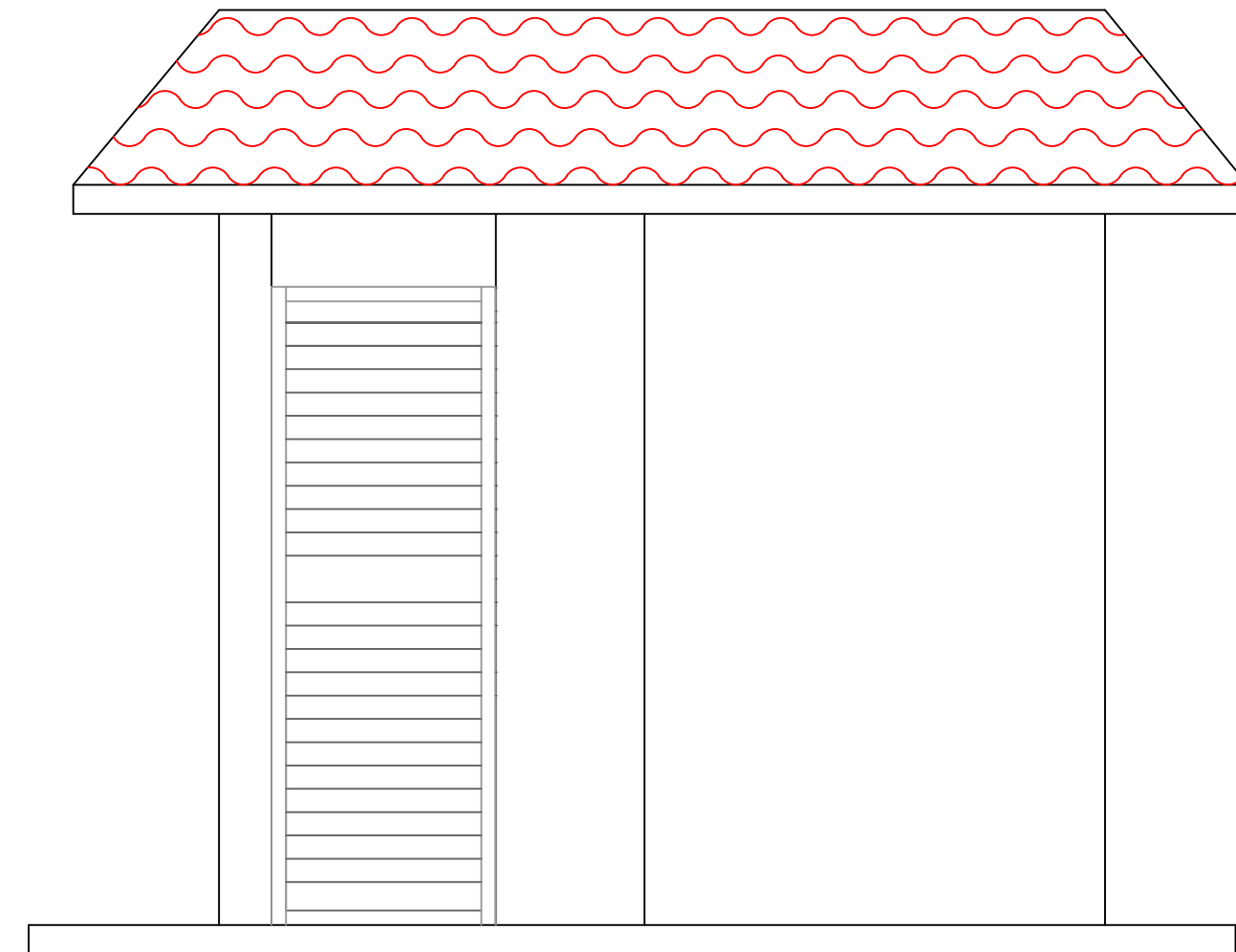
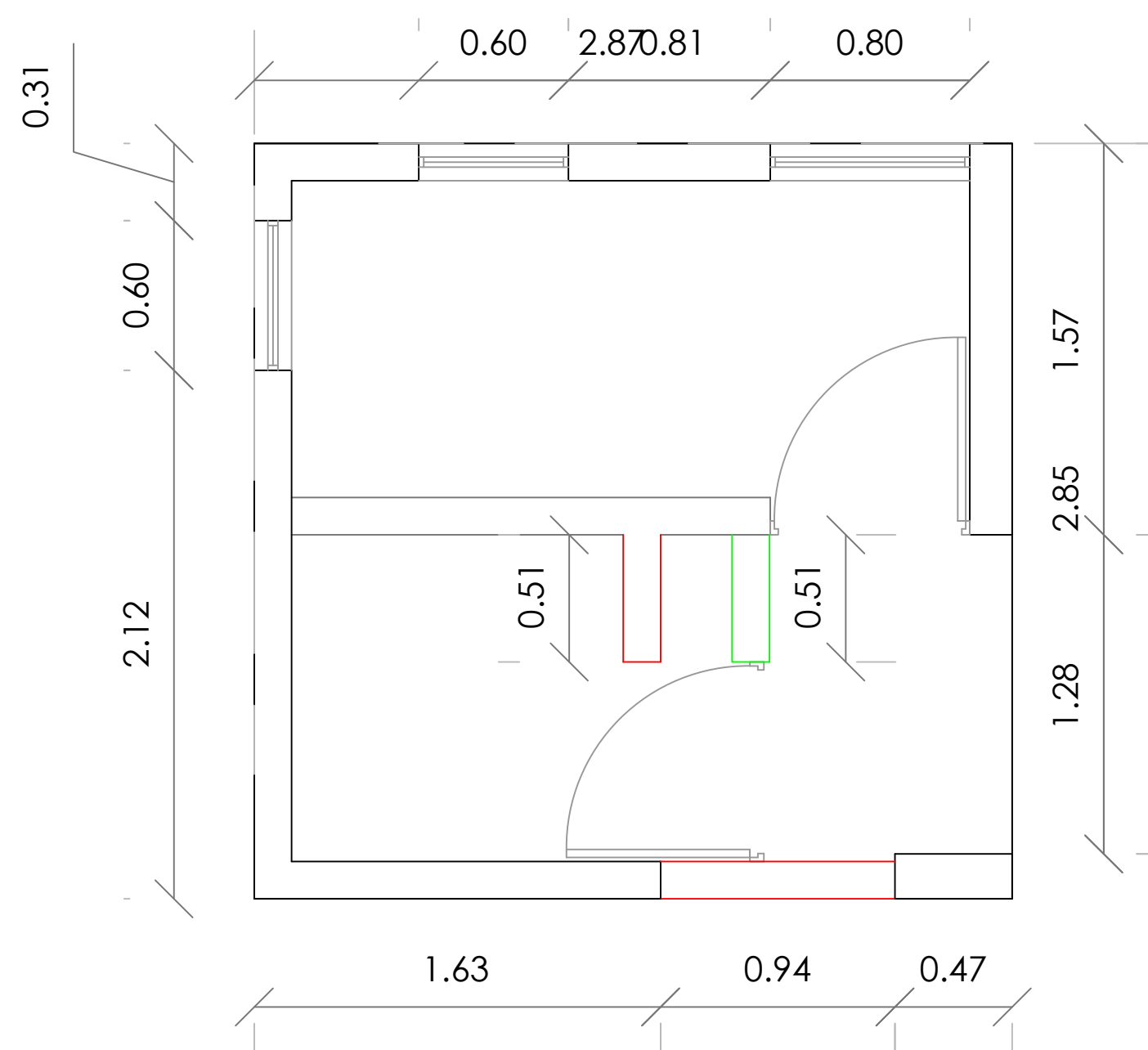

— Construcción
— Demolición

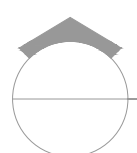

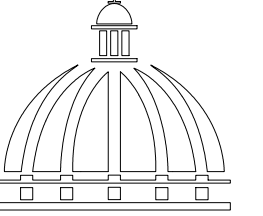

PROYECTO:

**RESCATE PARQUE
ARQUEOLÓGICO LA ISABELA,**
PUERTO PLATA
Republica Dominicana

EQUIPO DE TRABAJO:

DISEÑO ARQUITECTONICO
ARQ. MARIEL E. MONTILLA PEÑA
codia _____

ENC. INGENIERIA
ING. JUNIOR MARTINEZ
codia 00000

ESTRUCTURAL
ING. _____
codia 00000

ELECTRICO
ING. _____
codia 00000

HIDRO-SANITARIO
ING. _____
codia 00000

SELLO DE APROBACION

FECHA _____

CONTENIDO:

BAÑO

ESCALA:

1:25

JUNIO 2021

NO. PAGINA:

130

TECHOS DE GALVATEJA

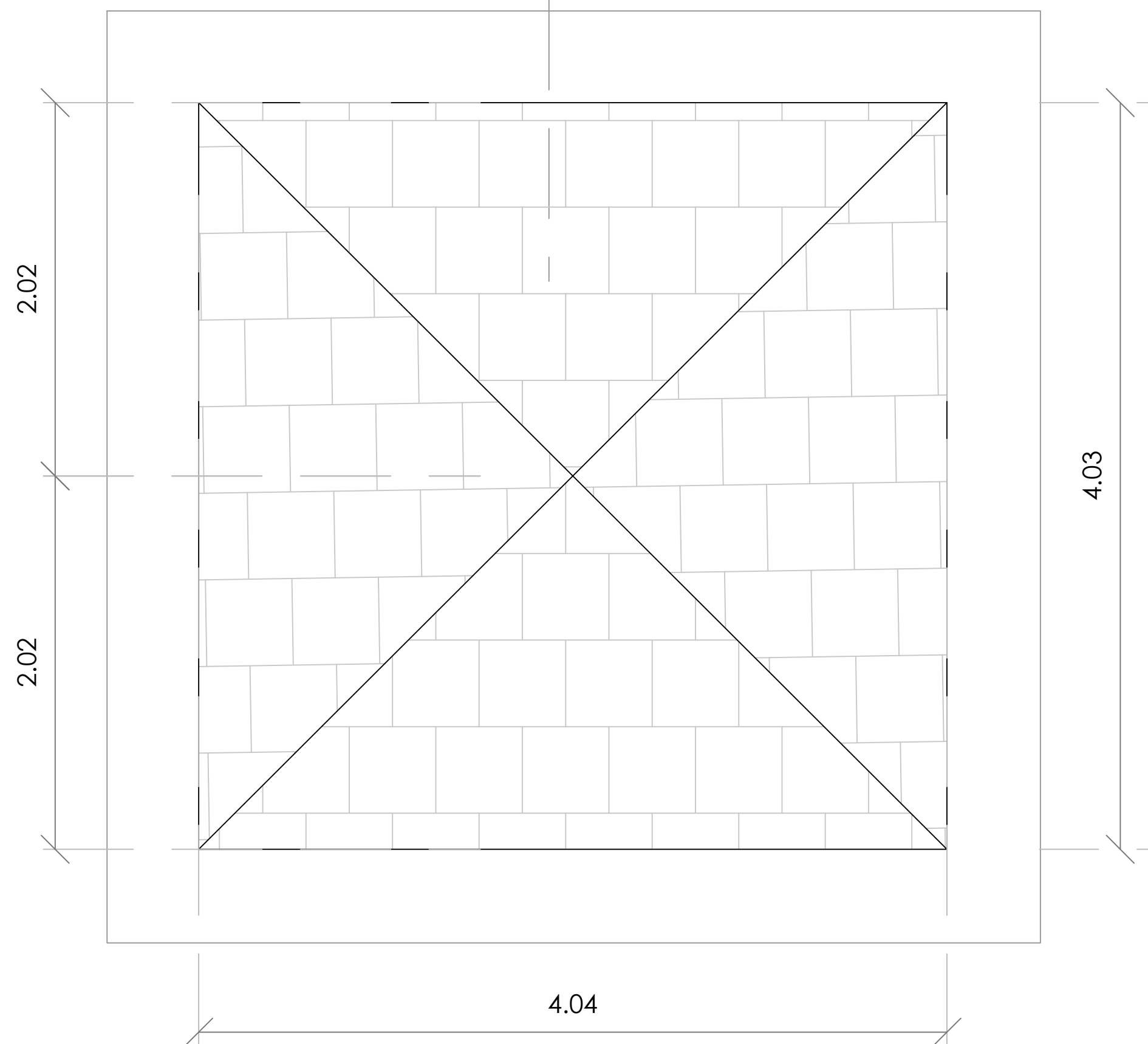
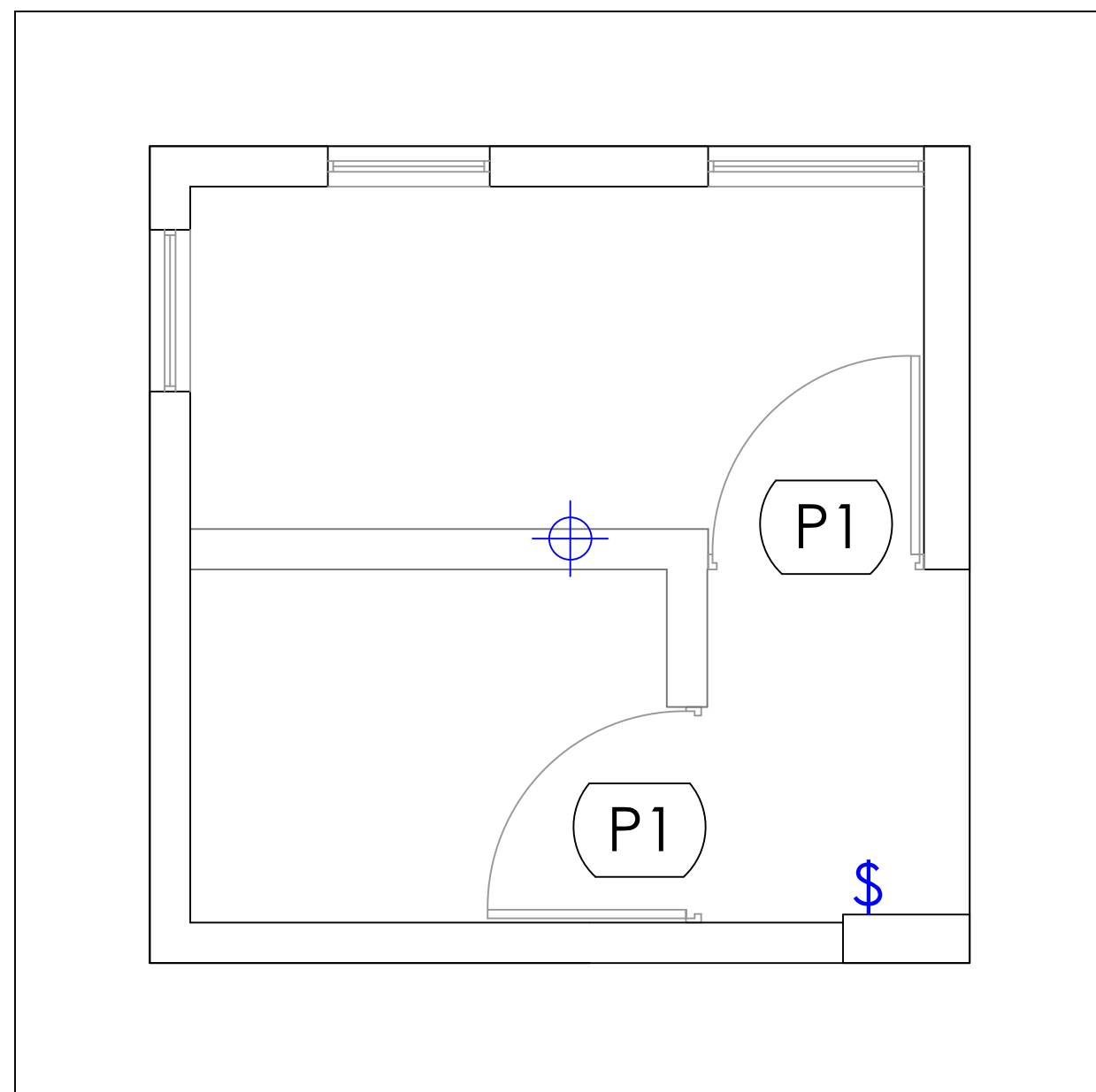

NO.	MEDIDAS	MATERIAL
P1	0.80 X 2.19 M	Madera
V1	0.60 X 0.60 M	Madera
V2	0.80 X 1.88 M	Madera

SÍMBOLO	DESCRIPCIÓN	OBSERVACIONES
\$	Tomacorrientes de Pared	Instalar nuevo
⊕	Interruptor	Instalar nuevo
🚽	Inodoro	Instalar nuevo
🚰	Lavamano	Instalar nuevo

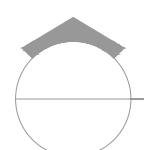



PROYECTO:

**RESCATE PARQUE
ARQUEOLÓGICO LA ISABELA,
PUERTO PLATA**
Republica Dominicana

EQUIPO DE TRABAJO:

DISEÑO ARQUITECTONICO
ARQ. MARIEL E. MONTILLA PEÑA
codia _____

ENC. INGENIERIA
ING. JUNIOR MARTINEZ
codia 00000 _____

ESTRUCTURAL
ING. _____
codia 00000 _____

ELECTRICO
ING. _____
codia 00000 _____

HIDRO-SANITARIO
ING. _____
codia 00000 _____

SELLO DE APROBACION

FECHA _____

CONTENIDO:

**PLANTA ARQUITECTONICA
EDIFICIO ADM**

ESCALA:

1:75

JUNIO 2021

NO. PAGINA:

131

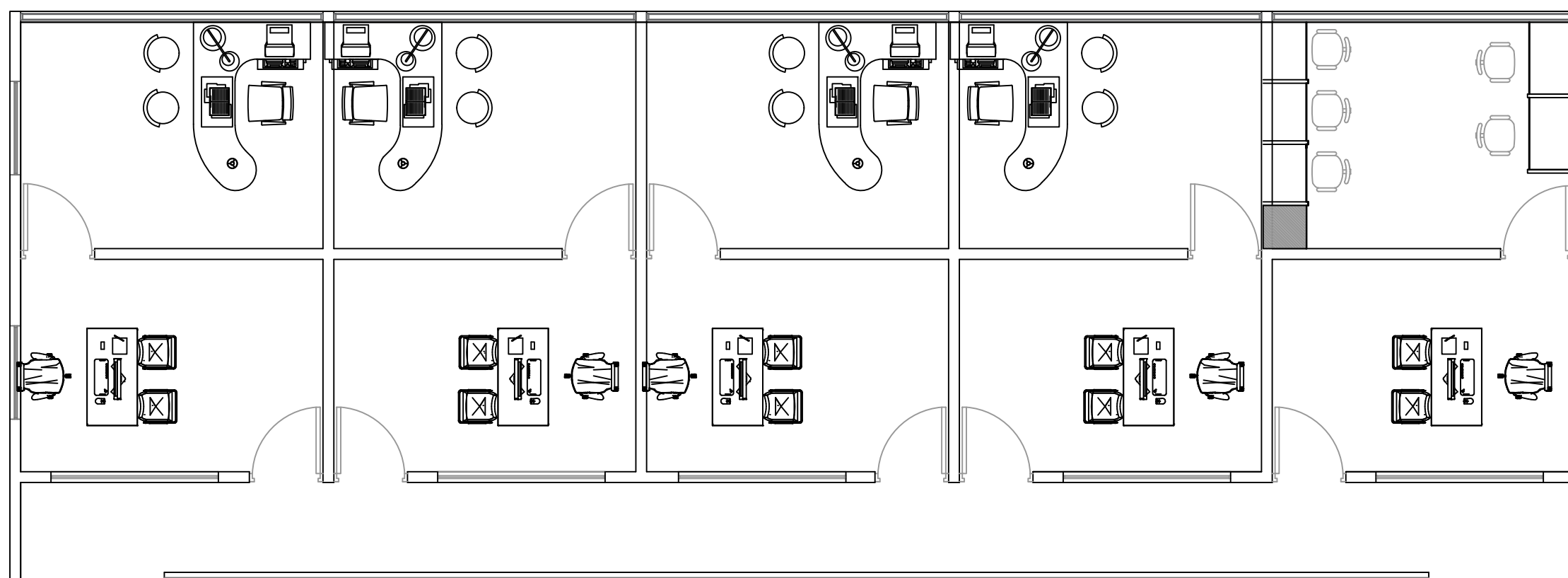

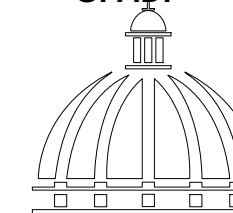

PROYECTO:

**RESCATE PARQUE
ARQUEOLÓGICO LA ISABELA,**
PUERTO PLATA
Republica Dominicana

EQUIPO DE TRABAJO:

DISEÑO ARQUITECTONICO
ARQ. MARIEL E. MONTILLA PEÑA
codia _____

ENC. INGENIERIA
ING. JUNIOR MARTINEZ
codia 00000 _____

ESTRUCTURAL
ING. _____
codia 00000 _____

ELECTRICO
ING. _____
codia 00000 _____

HIDRO-SANITARIO
ING. _____
codia 00000 _____

SELLO DE APROBACION

FECHA _____

CONTENIDO:

**PLANTA DE ELEVACIÓN
EDIFICIO ADM**

ESCALA:

1:75

JUNIO 2021

NO. PAGINA:

132

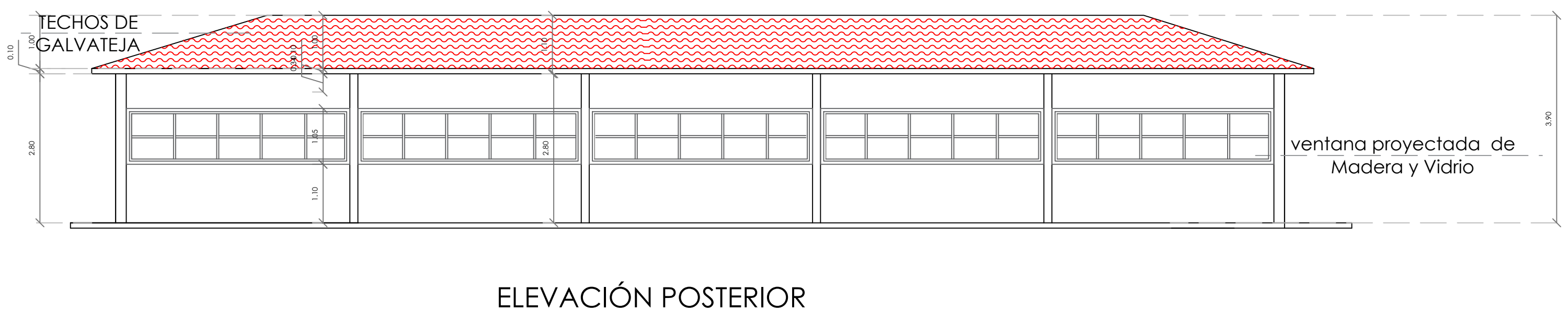
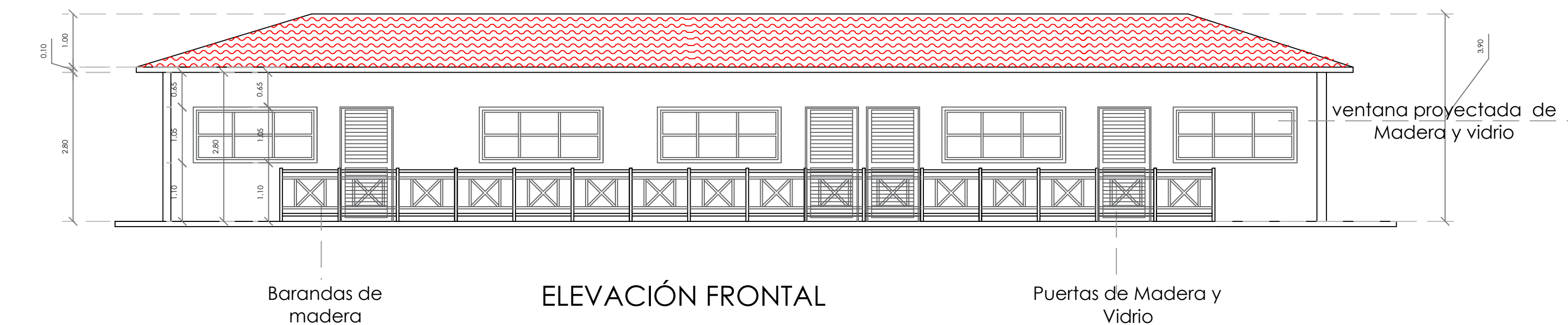

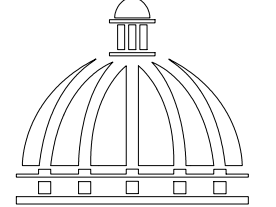

PROYECTO:

**RESCATE PARQUE
ARQUEOLÓGICO LA ISABELA,
PUERTO PLATA**
Republica Dominicana

EQUIPO DE TRABAJO:

DISEÑO ARQUITECTONICO
ARQ. MARIEL E. MONTILLA PEÑA
codia _____

ENC. INGENIERIA
ING. JUNIOR MARTINEZ
codia 00000 _____

ESTRUCTURAL
ING.
codia 00000 _____

ELECTRICO
ING.
codia 00000 _____

HIDRO-SANITARIO
ING.
codia 00000 _____

SELLO DE APROBACION

FECHA _____

CONTENIDO:

**PLANTA DIMENSIONADA
EDIFICIO ADM**

ESCALA:
1:75

JUNIO 2021

NO. PAGINA:

133

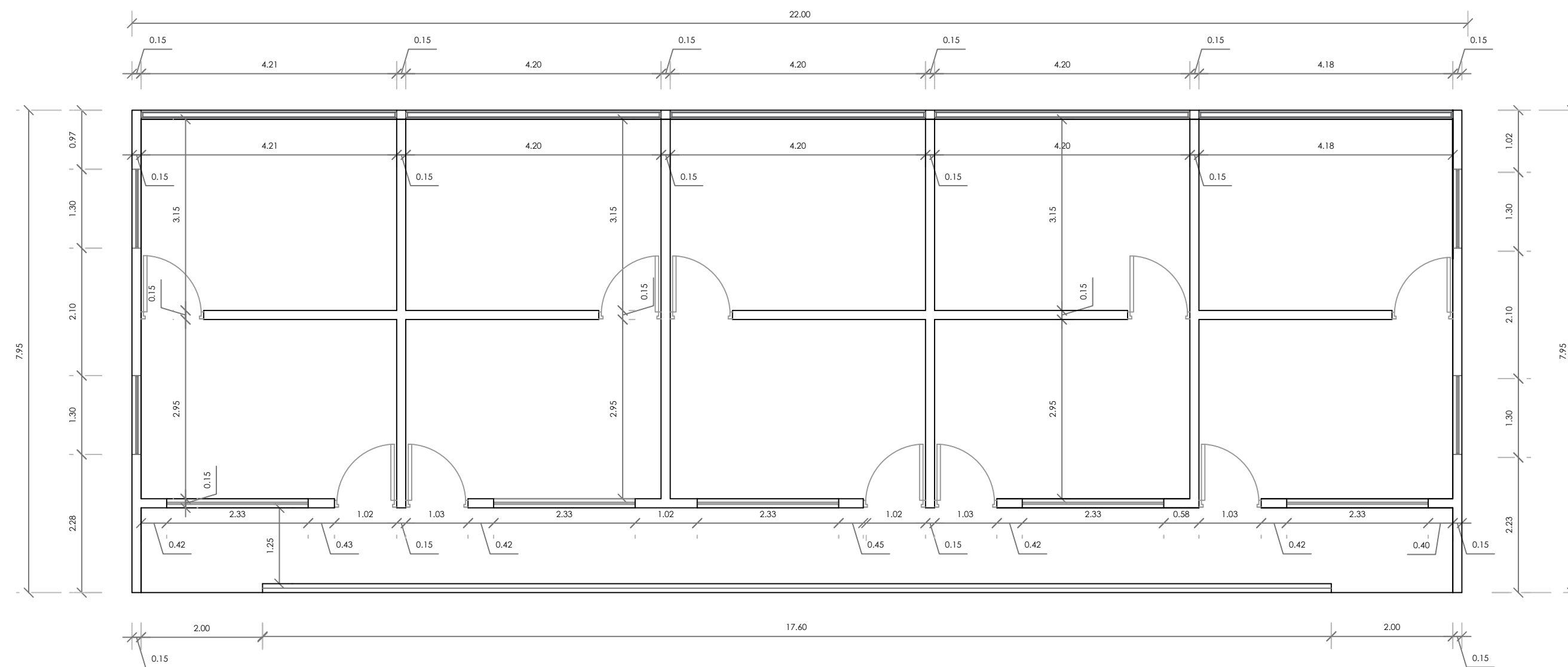

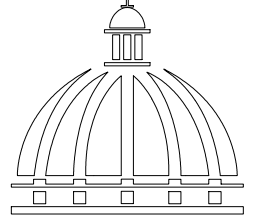

PROYECTO:

**RESCATE PARQUE
ARQUEOLÓGICO LA ISABELA,
PUERTO PLATA**
Republica Dominicana

EQUIPO DE TRABAJO:

DISEÑO ARQUITECTONICO
ARQ. MARIEL E. MONTILLA PEÑA
codia _____

ENC. INGENIERIA
ING. JUNIOR MARTINEZ
codia 00000 _____

ESTRUCTURAL
ING. _____
codia 00000 _____

ELECTRICO
ING. _____
codia 00000 _____

HIDRO-SANITARIO
ING. _____
codia 00000 _____

SELLO DE APROBACION

FECHA _____

CONTENIDO:

PLANTA DE EDIFICIO ADM

ESCALA:

1:75

JUNIO 2021

NO. PAGINA:

134

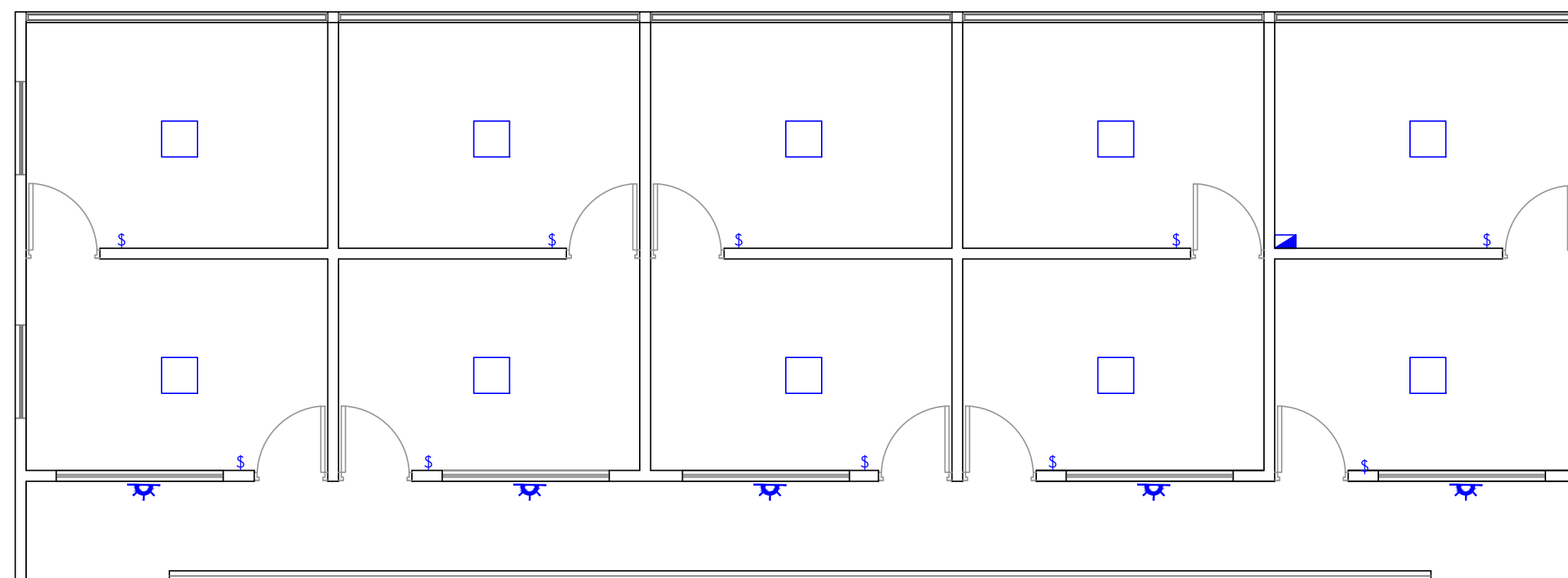

SÍMBOLO	DESCRIPCIÓN
	Tomacorrientes de Pared
	Luminaria de Pared
	Interruptor
	Panel Eléctrico

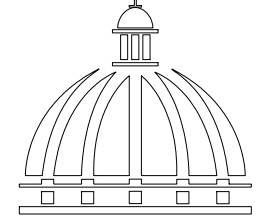

PROYECTO:

**RESCATE PARQUE
ARQUEOLÓGICO LA ISABELA,
PUERTO PLATA**
Republica Dominicana

EQUIPO DE TRABAJO:

DISEÑO ARQUITECTONICO
ARQ. MARIEL E. MONTILLA PEÑA
codia _____

ENC. INGENIERIA
ING. JUNIOR MARTINEZ
codia 00000

ESTRUCTURAL
ING. _____
codia 00000

ELECTRICO
ING. _____
codia 00000

HIDRO-SANITARIO
ING. _____
codia 00000

SELLO DE APROBACION

FECHA _____

CONTENIDO:

**PLANTA DE LEVANTAMIENTO
EDIFICACIÓN: ESCUELA DE
ARTESANOS**

ESCALA:

1:75

JUNIO 2021

NO. PAGINA:

135

DIVISIONES ALTURA DE 2.80
MÁS TERMINACIÓN HASTA EL
TECHO EN MADERA

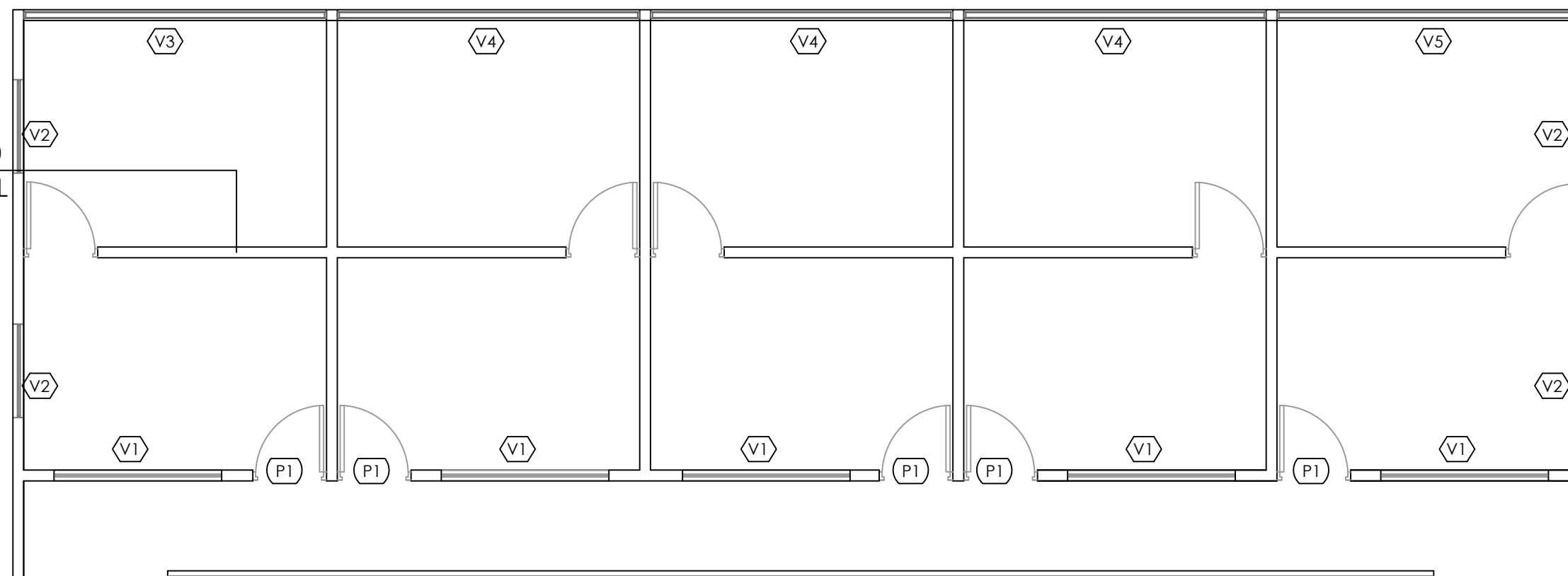

NO.	MEDIDAS	MATERIAL
P1	1.00 X 2.03 M	Madera y Vidrio

NO.	MEDIDAS	MATERIAL
V1	2.33 X 1.05 M	Proyectada de Madera y Vidrio
V2	1.30 X 1.05 M	Proyectada de Madera y Vidrio
V3	4.21 X 1.05 M	Proyectada de Madera y Vidrio
V4	4.20 X 1.05 M	Proyectada de Madera y Vidrio
V5	4.18 X 1.05 M	Proyectada de Madera y Vidrio

Nota: Todas las puertas y ventanas se sustituirán





PROYECTO:

**RESCATE PARQUE
ARQUEOLÓGICO LA ISABELA,
PUERTO PLATA**
Republica Dominicana

EQUIPO DE TRABAJO:

DISEÑO ARQUITECTONICO
ARQ. MARIEL E. MONTILLA PEÑA
codia _____

ENC. INGENIERIA
ING. JUNIOR MARTINEZ
codia 00000

ESTRUCTURAL
ING. _____
codia 00000

ELECTRICO
ING. _____
codia 00000

HIDRO-SANITARIO
ING. _____
codia 00000

SELLO DE APROBACION

FECHA _____

CONTENIDO:

**PLANTA DE LEVANTAMIENTO
EDIFICACIÓN: ESCUELA DE
ARTESANOS**

ESCALA:

1:75

JUNIO 2021

NO. PAGINA:

136

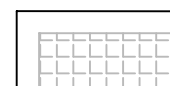
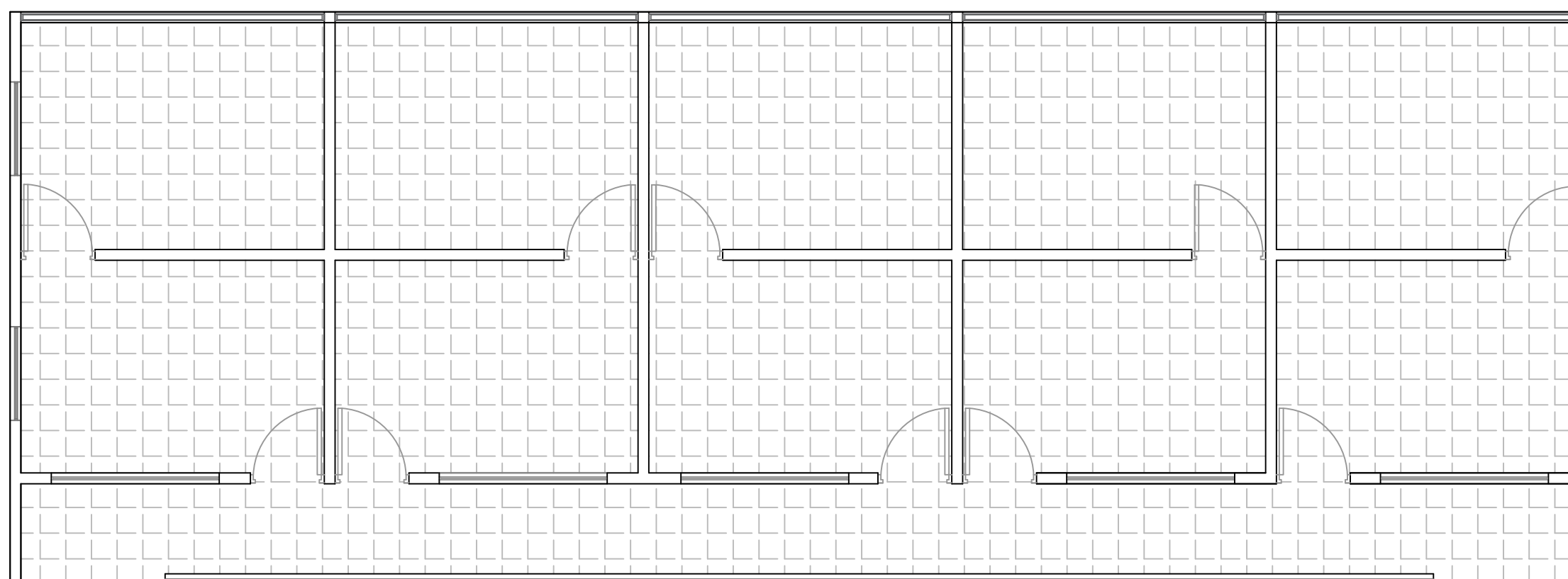

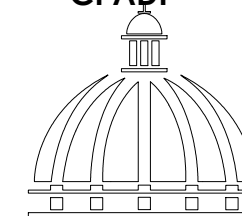

PROYECTO:

**RESCATE PARQUE
ARQUEOLÓGICO LA ISABELA,
PUERTO PLATA**
Republica Dominicana

EQUIPO DE TRABAJO:

DISEÑO ARQUITECTONICO
ARQ. MARIEL E. MONTILLA PEÑA
codia _____

ENC. INGENIERIA
ING. JUNIOR MARTINEZ
codia 00000

ESTRUCTURAL
ING. _____
codia 00000

ELECTRICO
ING. _____
codia 00000

HIDRO-SANITARIO
ING. _____
codia 00000

SELLO DE APROBACION

FECHA _____

CONTENIDO:

**PLANTA DE LEVANTAMIENTO
EDIFICACIÓN: ESCUELA DE
ARTESANOS**

ESCALA:

1:75

JUNIO 2021

NO. PAGINA:

137

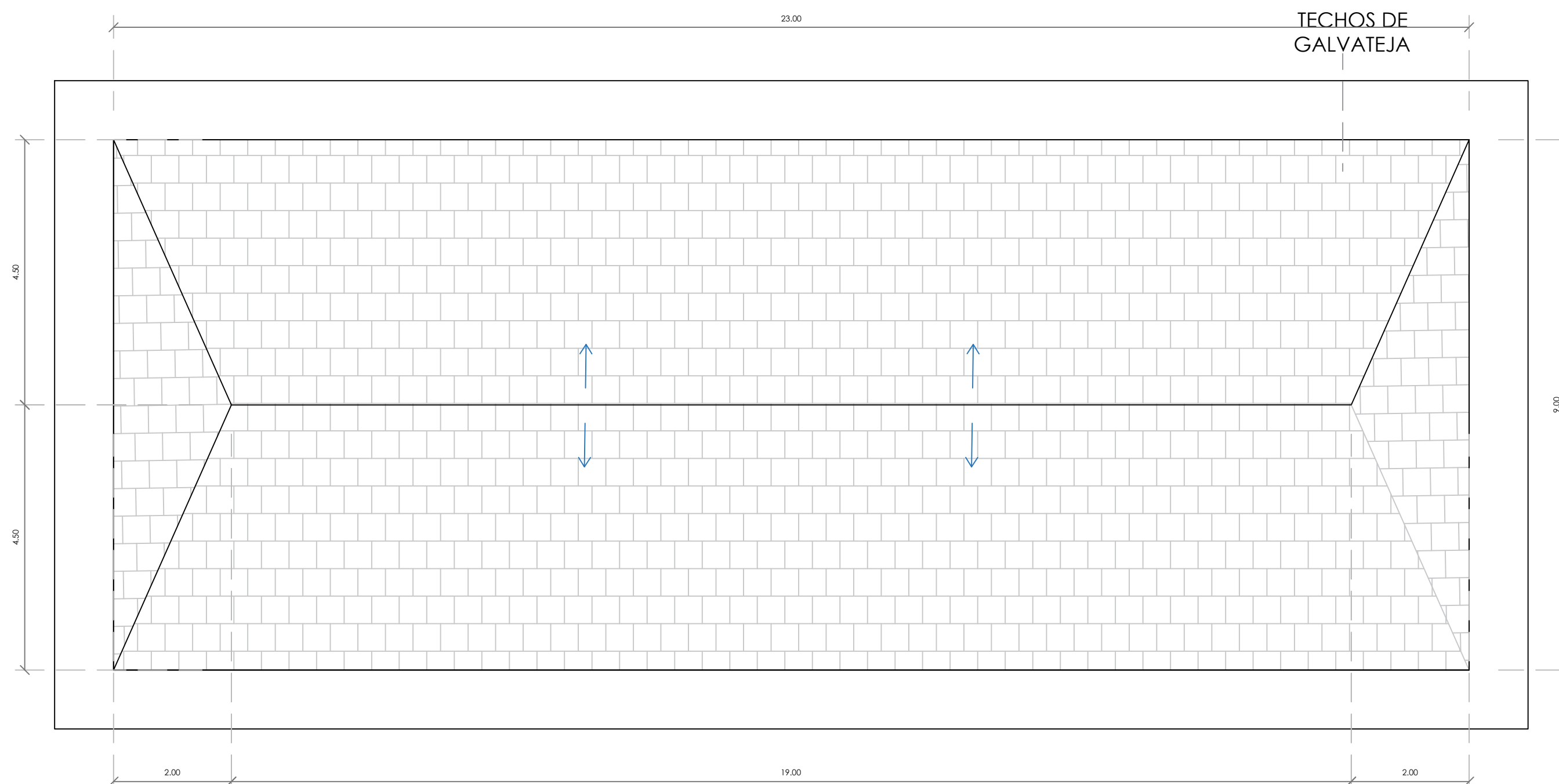



PROYECTO:

**RESCATE PARQUE
ARQUEOLÓGICO LA ISABELA,
PUERTO PLATA**
Republica Dominicana

EQUIPO DE TRABAJO:

DISEÑO ARQUITECTONICO
ARQ. MARIEL E. MONTILLA PEÑA
codia _____

ENC. INGENIERIA
ING. JUNIOR MARTINEZ
codia 00000

ESTRUCTURAL
ING. _____
codia 00000

ELECTRICO
ING. _____
codia 00000

HIDRO-SANITARIO
ING. _____
codia 00000

SELLO DE APROBACION

FECHA _____

CONTENIDO:

PLANTA DE CIMIENTOS

ESCALA:
1:75

JUNIO 2021

NO. PAGINA:

138

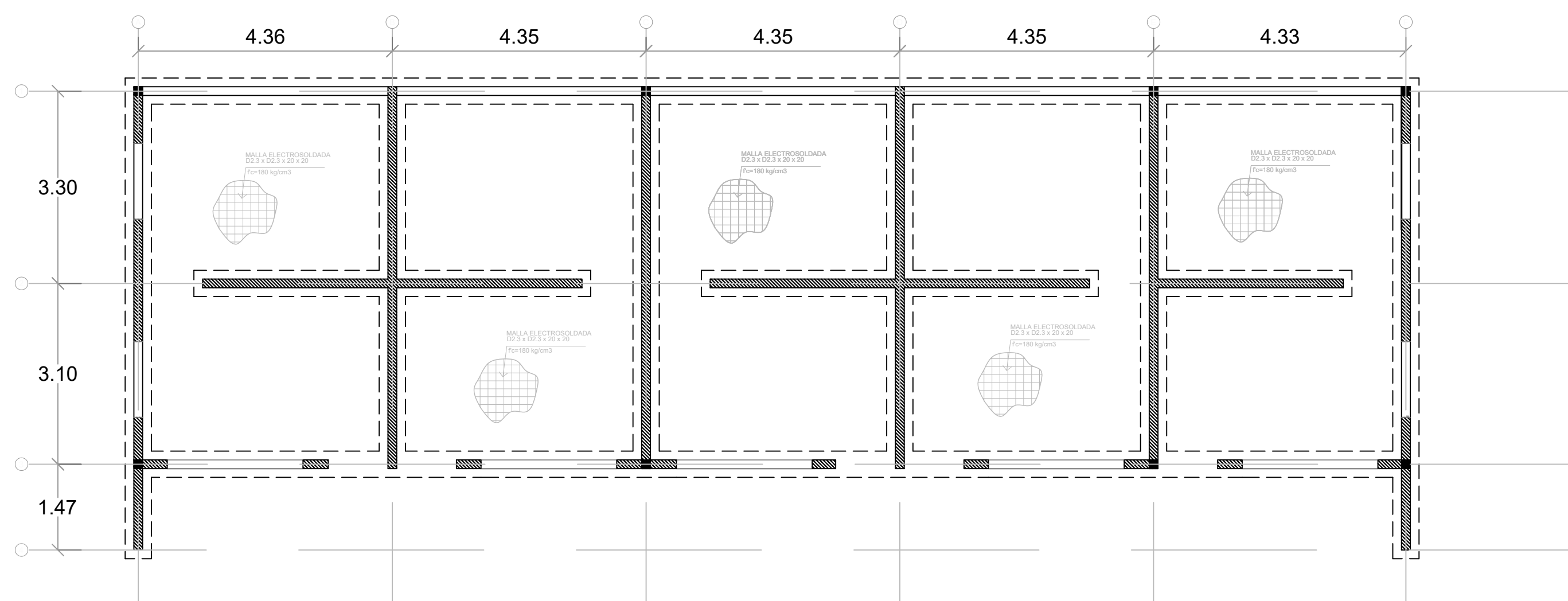

SIMBOLO	SIGNIFICADO
	MURO DE 15cm

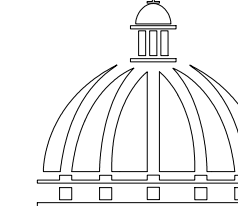

PROYECTO:

**RESCATE PARQUE
ARQUEOLÓGICO LA ISABELA,**
PUERTO PLATA
Republica Dominicana

EQUIPO DE TRABAJO:

DISEÑO ARQUITECTONICO
ARQ. MARIEL E. MONTILLA PEÑA
codia _____

ENC. INGENIERIA
ING. JUNIOR MARTINEZ
codia 00000

ESTRUCTURAL
ING. _____
codia 00000

ELECTRICO
ING. _____
codia 00000

HIDRO-SANITARIO
ING. _____
codia 00000

SELLO DE APROBACION

FECHA _____

CONTENIDO:

PLANTA DE ENTREPISO

ESCALA:

1:75

JUNIO 2021

NO. PAGINA:

139

Viga de Amarre SNM en todos los muros

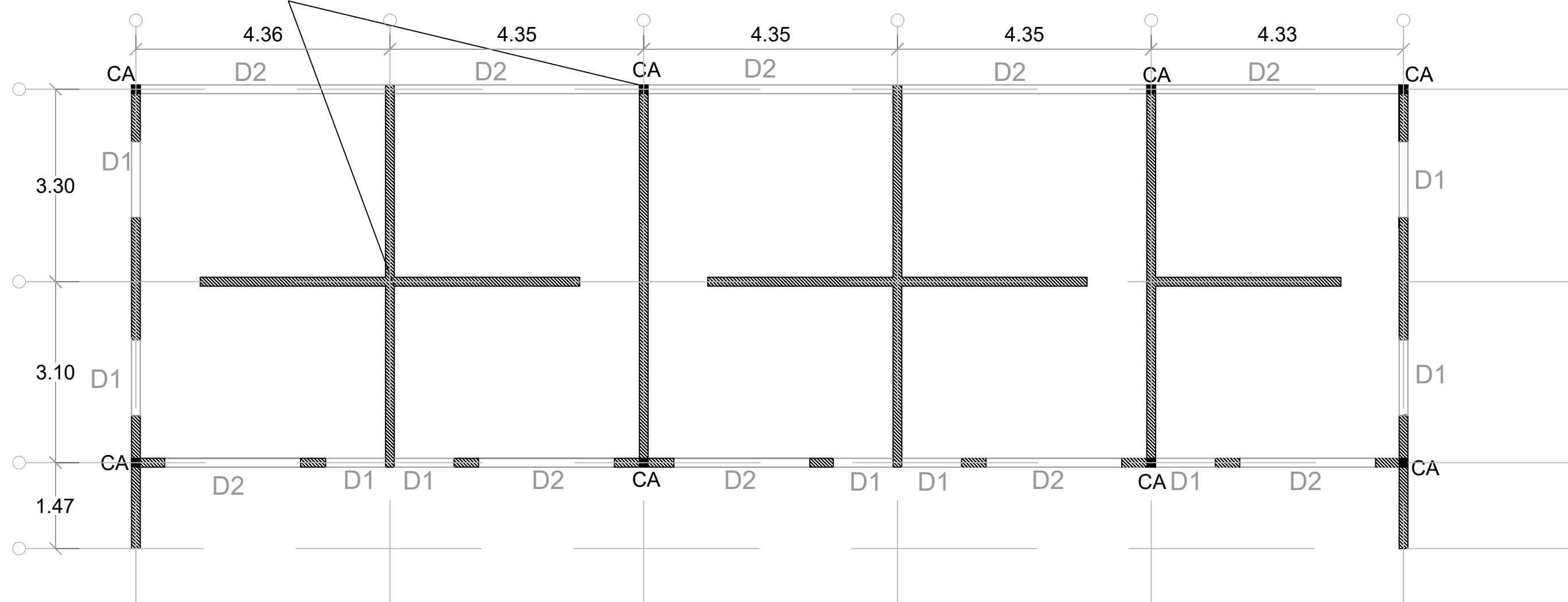

PLANTA DE ENTREPISO
ESC. 1:50

SIMBOLO SIGILADO
 MURO DE 15cm

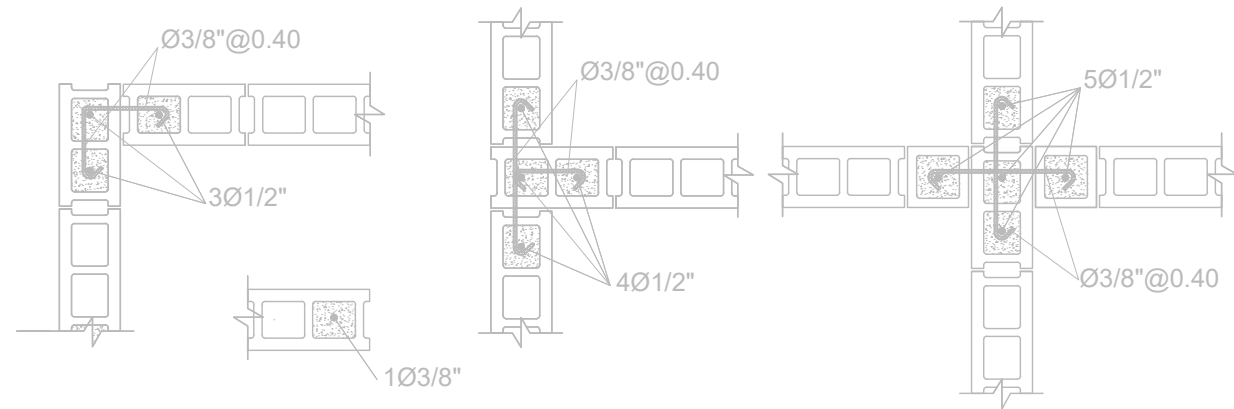

5 DETALLE INTERSECCIONES DE MUROS
E-01 ESC. 1:30

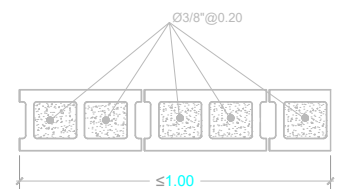

6 DETALLE ARMADO DE MUROS
DE LONGITUD IGUAL O MENOR A 1.00 m.
E-01 ESC. 1:15

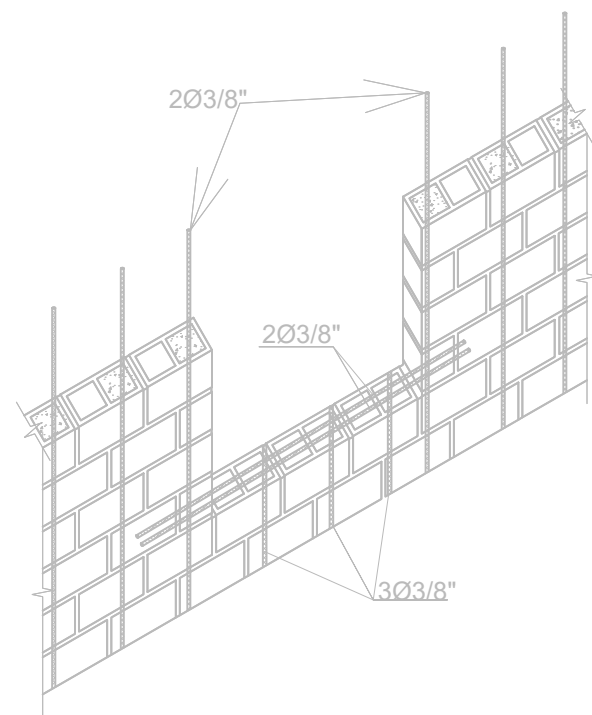

RAV DETALLE REFUERZO ABERTURA VENTANA
E-02 ESC. 1:30

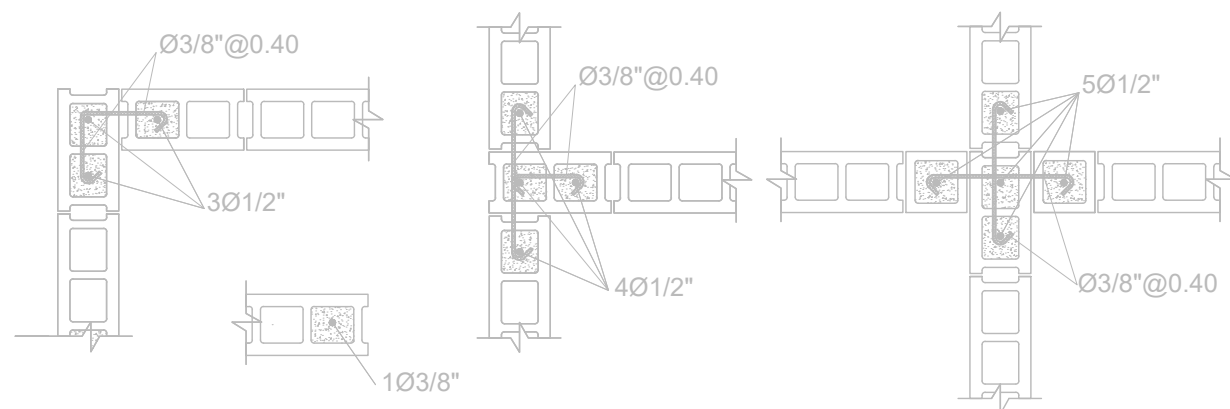

5 DETALLE INTERSECCIONES DE MUROS
E-01 ESC. 1:30

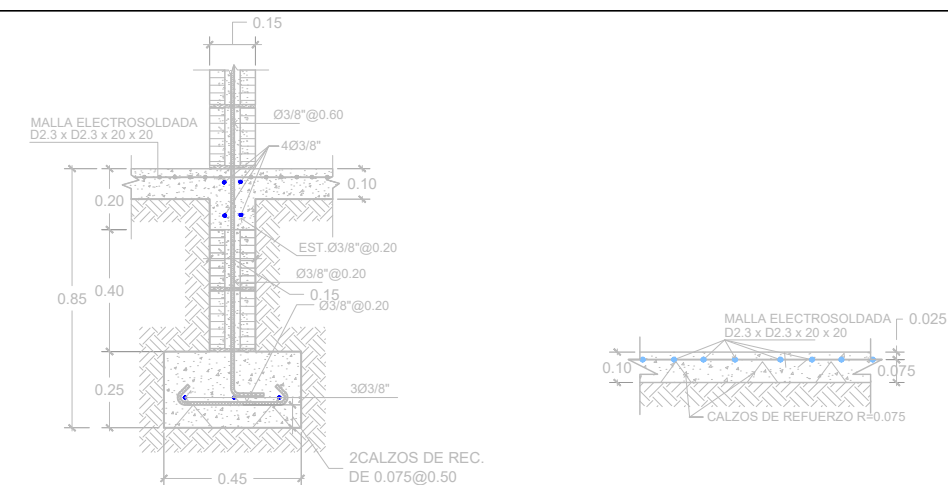

S1 SECCION ZAPATA DE MURO DE 6"
E-01 ESC. 1:15

DP DETALLE PISO DE HORMIGON
E-01 ESC. 1:15

LONGITUD DE SOLAPE

LONG. DE SOLAPE (L-S) (CM)	Ø3/8"	Ø4/8"	Ø5/8"	Ø3/4"	Ø7/8"	Ø1"
210	240	280	350	400	450	500
55	50	50	40	40	40	40
75	70	65	60	60	60	60
110	105	95	85	85	85	85
185	175	160	145	145	145	145

DIAMETRO MINIMO DE DOBLADO

db	D(cm)
3/8"	4
1/2"	5
3/4"	11.50
1"	15.25



DG DETALLE DE GANCHOS
E-01 ESC. 1:15

CALIDAD DE LOS MATERIALES

- 1- Concreto:
F'_c = 210 Kg/cm²
- 2- Barra de refuerzo corrugado (Varillas)
F_y = 4,200 Kg/cm² (Grado 60)
- 3- Malla Electrosoldada
F_y = 5,600 Kg/cm² (Grado 80)
- 4- Bloques de concreto
F_b ≥ 60 Kg/cm²
- 5- Mortero en junta
F'_j ≥ 80 Kg/cm²
- 6- Hormigón en cámara
F'_{cm} ≥ 120 Kg/cm².

CALIDAD DE MATERIALES

ESC. 1:75

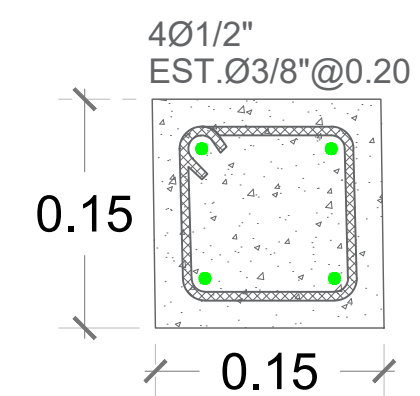

E-02 DETALLE COLUMNA CA
ESC. 1:15

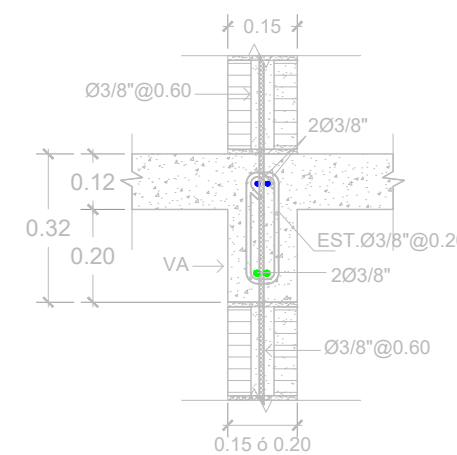

VA VIGA DE AMARRE SNM
E-02 ESC. 1:15

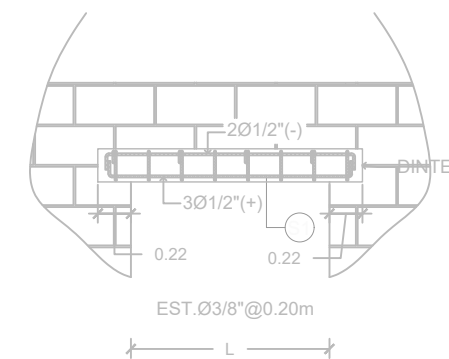

D2 SECCION LONGITUDINAL DINTEL (D2)
ESC. 1:40

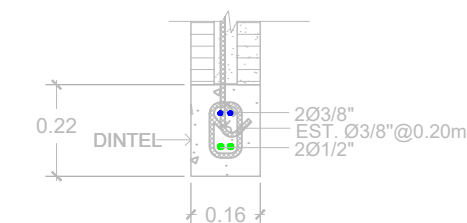

DS1 SECCION (1-1)
E-02 ESC. 1:15

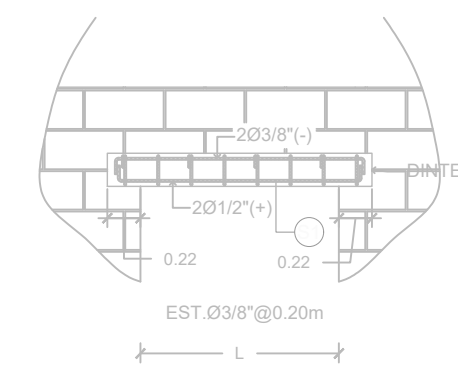

D1 SECCION LONGITUDINAL DINTEL (D1)
ESC. 1:40

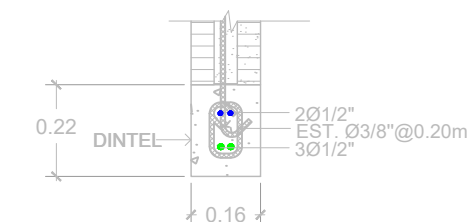

DS1 SECCION (1-1)
E-02 ESC. 1:15

