

**Dirección de Infraestructura Cultural**

23 de julio del 2018

**A:**           **Arq. Adoris Martínez**  
Directora Dpto. Infraestructura Cultural

**Asunto:**    **INFORME DE EVALUACIÓN DE VISITA A**  
**PALACIO DE BELLAS ARTES, SAN JUAN DE LA MAGUANA, R.D.**



En visita realizada al Palacio de Bellas Artes de la Provincia de San Juan de La Maguana, el 20 de Julio del 2018, acompañadas por el señor Manuel Núñez, encargado de Casas de Cultura en que se

nos pidió hacer una evaluación de la infraestructura del inmueble, nos apersonamos quienes suscribimos, la Ing. Pamela Ramírez y Arq. Ana María Oviedo para evaluar las condiciones físicas del inmueble, dando como resultado el siguiente informe.

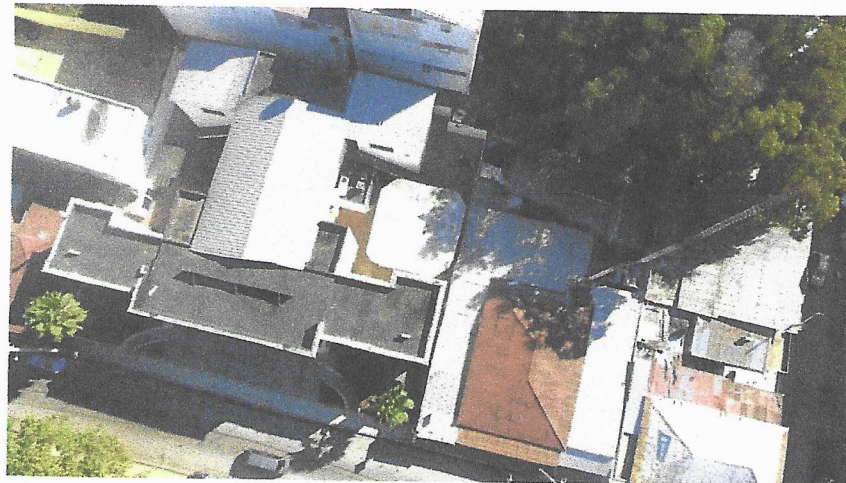

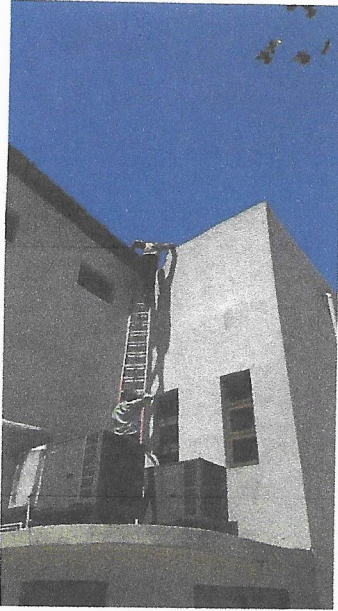

La Escuela de Bellas Artes de San Juan de la Maguana es un inmueble patrimonial construido con la finalidad de alojar el Partido de la época que era el Partido Dominicano, este, aunque aparentemente se ve en buenas condiciones, tiene un anexo que se construyó posteriormente techado de aluzinc, en lo interno presenta problemas de filtraciones en el Salón de Eventos y Exposiciones, viéndose claramente los daños al plafón de Sheetrok y el empañete, situación que trae como consecuencia que se filtre el agua en los laterales y penetre al salón dañando los plafones.

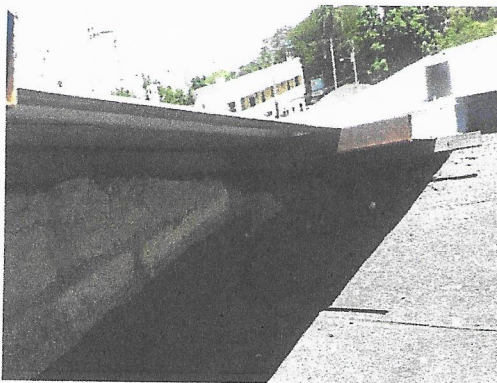
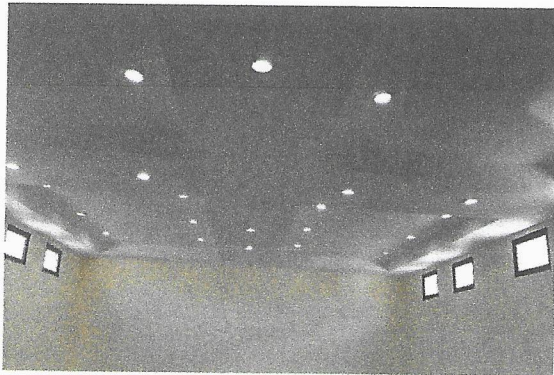

Como el techo es en Aluzinc, en este caso se recomienda levantar el aluzinc que están en buen estado, pero se debe quitar para trabajar los antepechos del salón ya que no están empañetados y colocarlos nuevamente y de esta manera corregir las filtraciones en este salón.

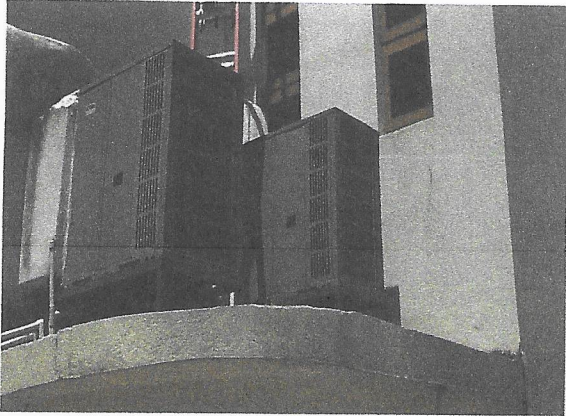

En cuanto a la climatización artificial es necesario el mantenimiento de las unidades de aire ya que nunca se le ha dado seguimiento y están presentando problema por uso.

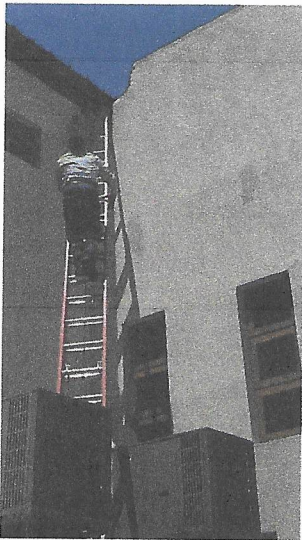

Esto es parte del panorama que se presenta en cuanto al problema de climatización que planteamos anteriormente.



La iluminación en los salones de arte y exposiciones es muy deficiente por lo que requiere que esta sea adecuada para lo requerido, que incluya rieles, paneles móviles para colocar las exposiciones y proyector fijo. Esto es a requerimiento de los usuarios.



En cuanto al aula de Danza necesita espejos, barra y reparación del tabloncillo.

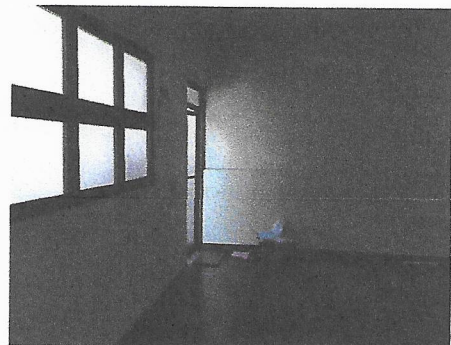

Existe un escenario en hormigón en el patio con piso de porcelanato, este debe removerse y colocarse uno nuevo.

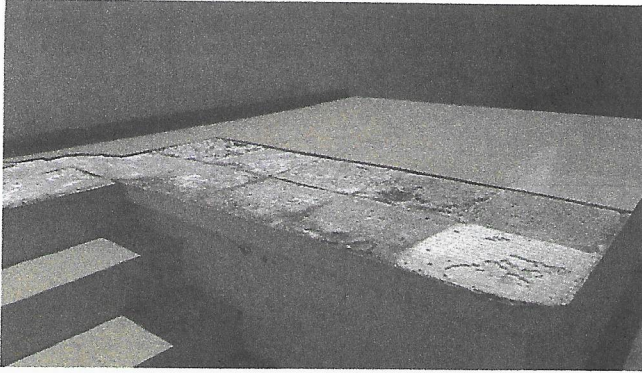

En la entrada al recinto, en la plataforma de las escaleras se han desprendido las losetas de cerámica que deben ser sustituidas en su totalidad porque las existentes no existen.

Las puertas de madera existentes se encuentran un poco deterioradas y faltos de pintura, por lo que se requiere su reparación y pintura, así como la sustitución de las cerraduras, en total son 4 puertas, en diferentes tamaños.



La canalización de las aguas desde el patio hacia afuera es muy deficiente por lo que se requiere canalizarla hacia la calle, con muy buena pendiente, pero con instalaciones de drenaje soterrado en el patio y con destino final al contén de la calle, esto para que el cumulo de agua que se presente no afecte al transeúnte.

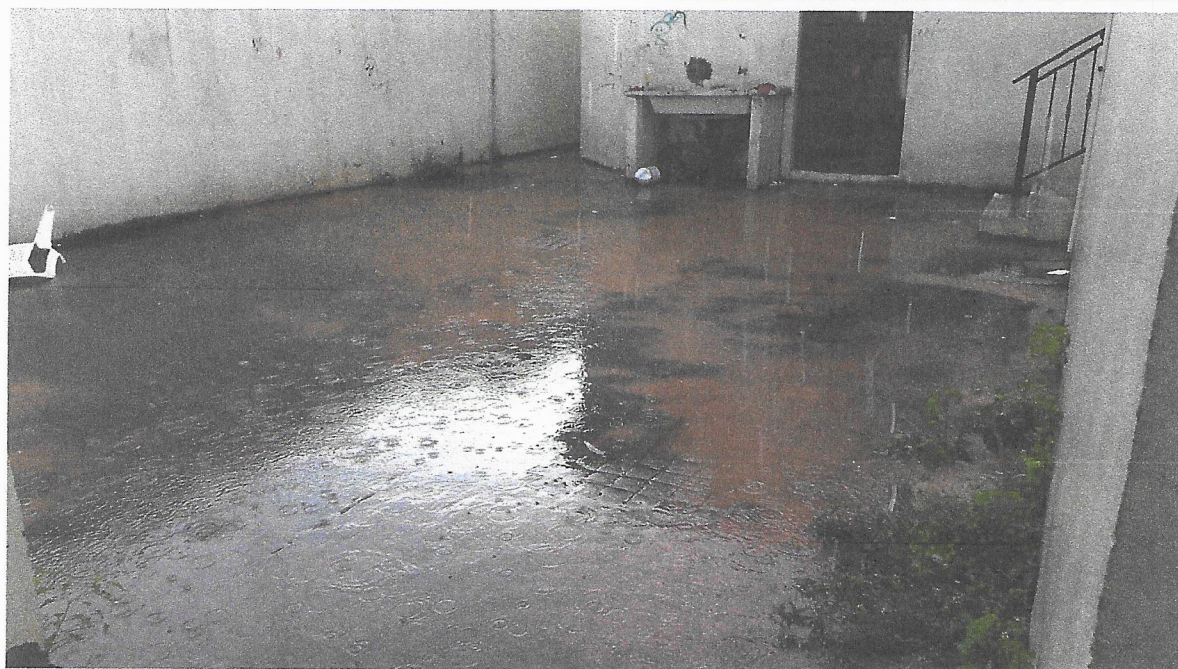

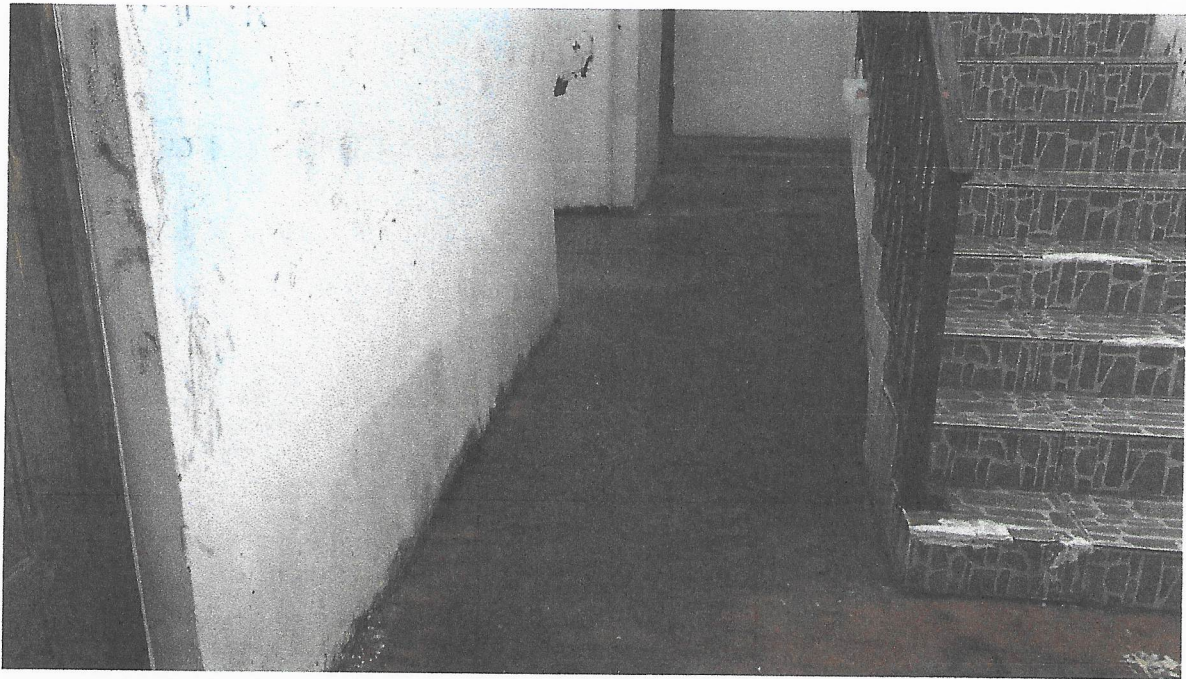



Cordialmente,

**Arq. Ana María Oviedo**

**Ing. Pamela Ramírez**

Dpto. de Infraestructura Cultural

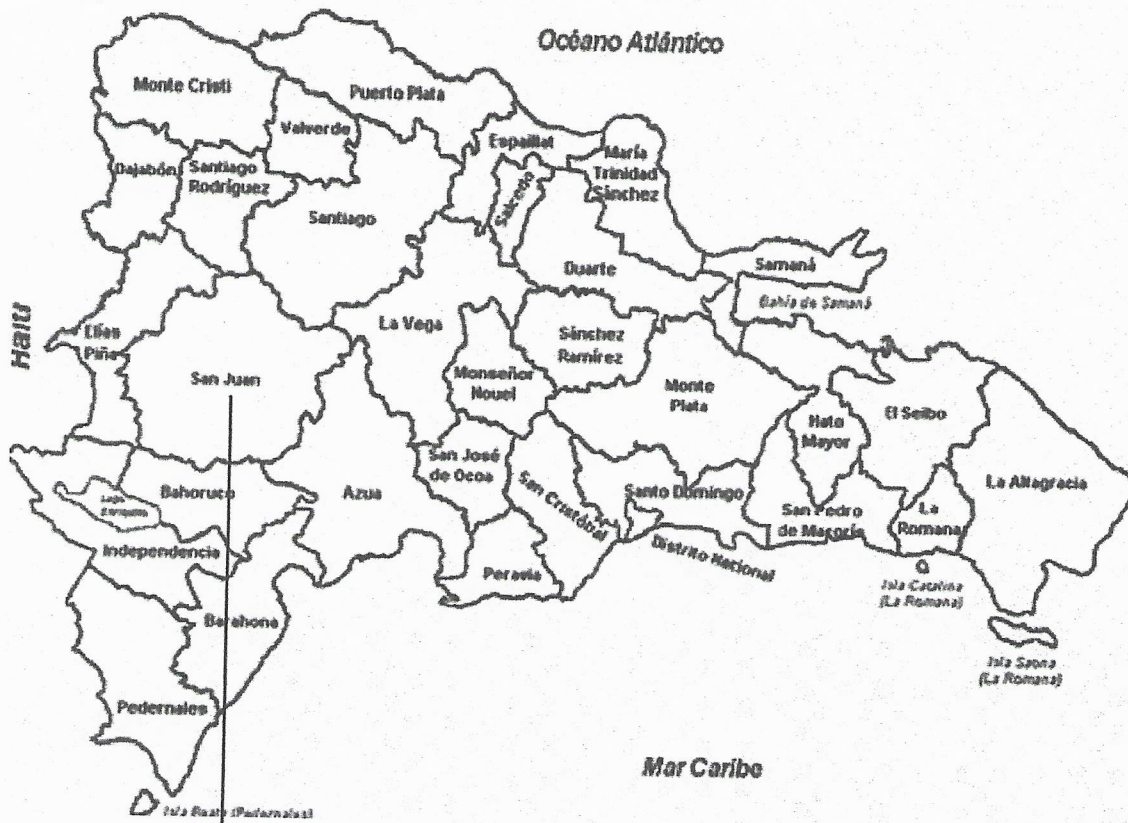

 MINISTERIO DE CULTURA	<b>MINISTERIO DE CULTURA</b> <b>DIRECCIÓN DE INFRAESTRUCTURA CULTURAL</b>	
	<b>PROYECTO:</b> REPARACIÓN PALACIO DE BELLAS ARTES DE SAN JUAN <b>UBICACIÓN:</b> PROVINCIA SAN JUAN DE LA MAGUANA, REP. DOM.	
<b>PROPIETARIO:</b> MINISTERIO DE CULTURA ING. VICTOR FERMÍN VILLANUEVA ING. PAMELA RAMÍREZ	<b>FECHA:</b> ENERO 2019 <b>ESCALA:</b>	<b>PLANO:</b> UBICACIÓN

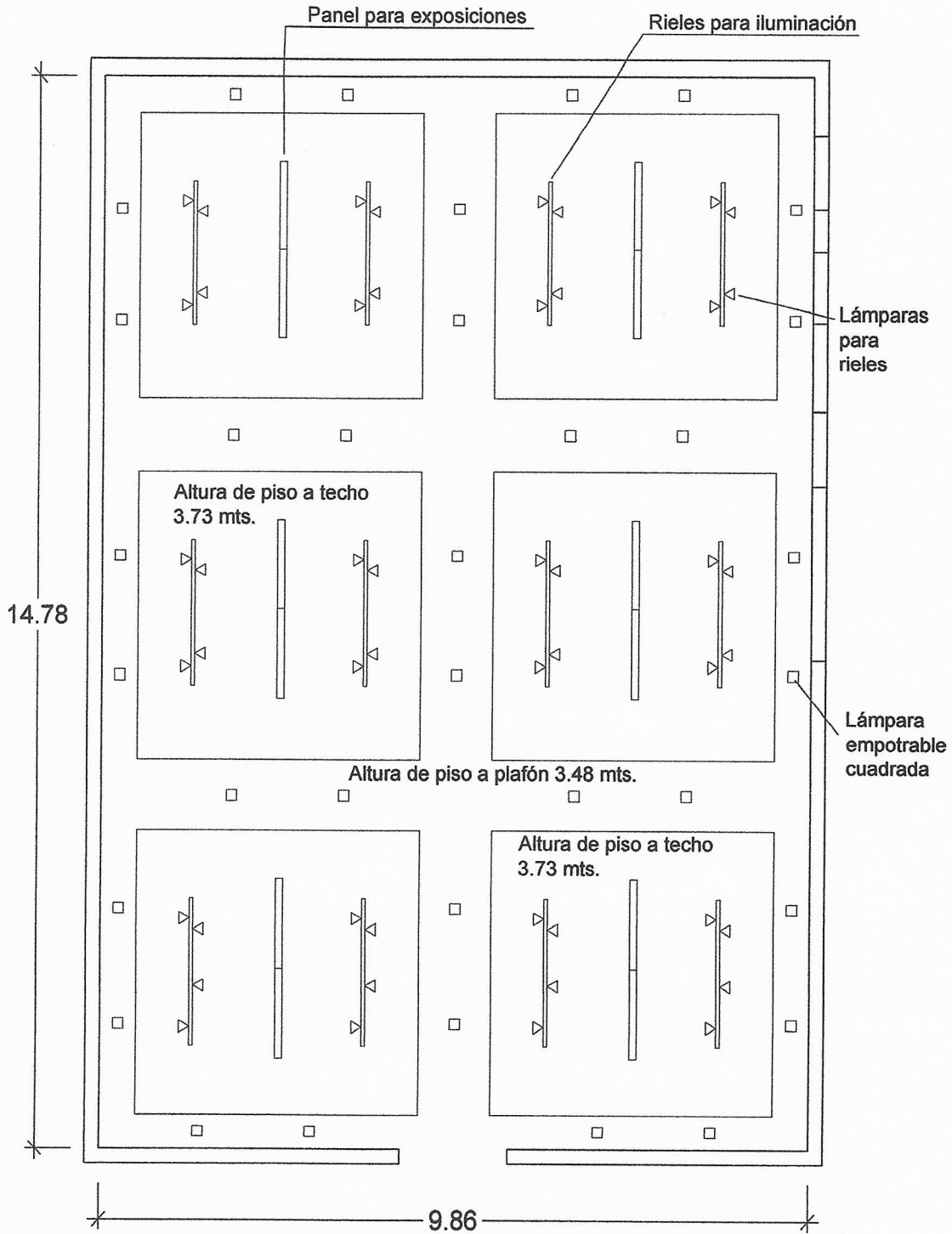
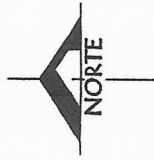

## PLANTA DE ILUMINACIÓN SALA EXPOSICIÓN

 MINISTERIO DE CULTURA	MINISTERIO DE CULTURA DIRECCIÓN DE INFRAESTRUCTURA CULTURAL	
	PROYECTO: REPARACIÓN PALACIO DE BELLAS ARTES UBICACIÓN: PROVINCIA SAN JUAN DE LA MAGUANA, REP. DOM.	
PROPIETARIO: MINISTERIO DE CULTURA ING. VÍCTOR FERNÁN VILLANUEVA	FECHA: ENERO 2019	PLANO: PLANTA ILUMINACIÓN SALA EXPOSICIÓN

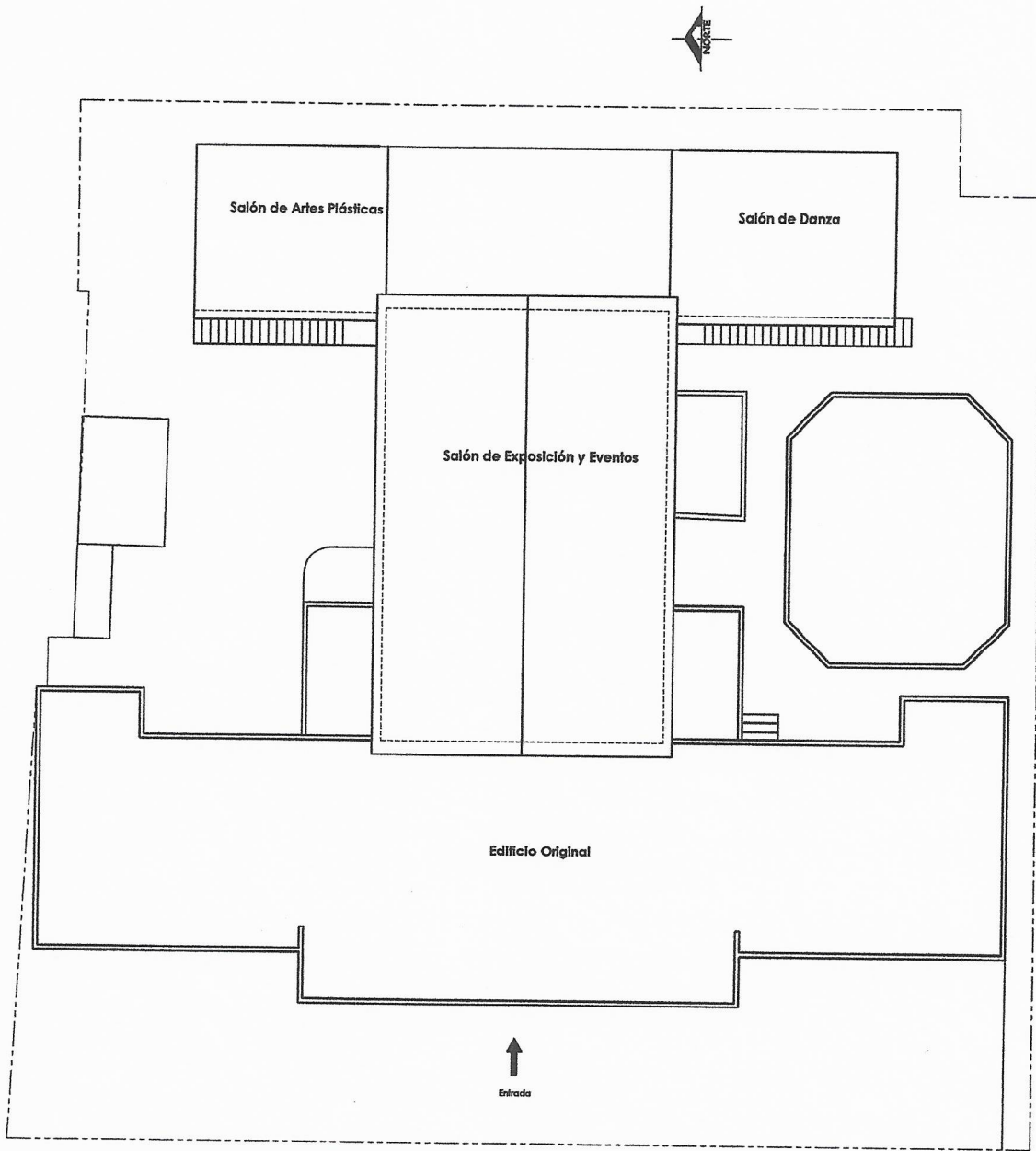

## PLANTA DE CONJUNTO

 MINISTERIO DE CULTURA	<b>MINISTERIO DE CULTURA</b> <b>DIRECCIÓN DE INFRAESTRUCTURA CULTURAL</b>	
	PROYECTO: REPARACIÓN PALACIO DE BELLAS ARTES UBICACIÓN: PROVINCIA SAN JUAN DE LA MAGUANA, REP. DDM.	
PROPIETARIO: MINISTERIO DE CULTURA ING. VICTOR FERRIN VILLANUEVA ING. PAMELA RAMÍREZ ARQ. ANA MARÍA OVIEDO	FECHA: ENERO 2010	PLANO: PLANTA DE CONJUNTO
ESCALA: 1	FORMATO: B 1/2 X 11	

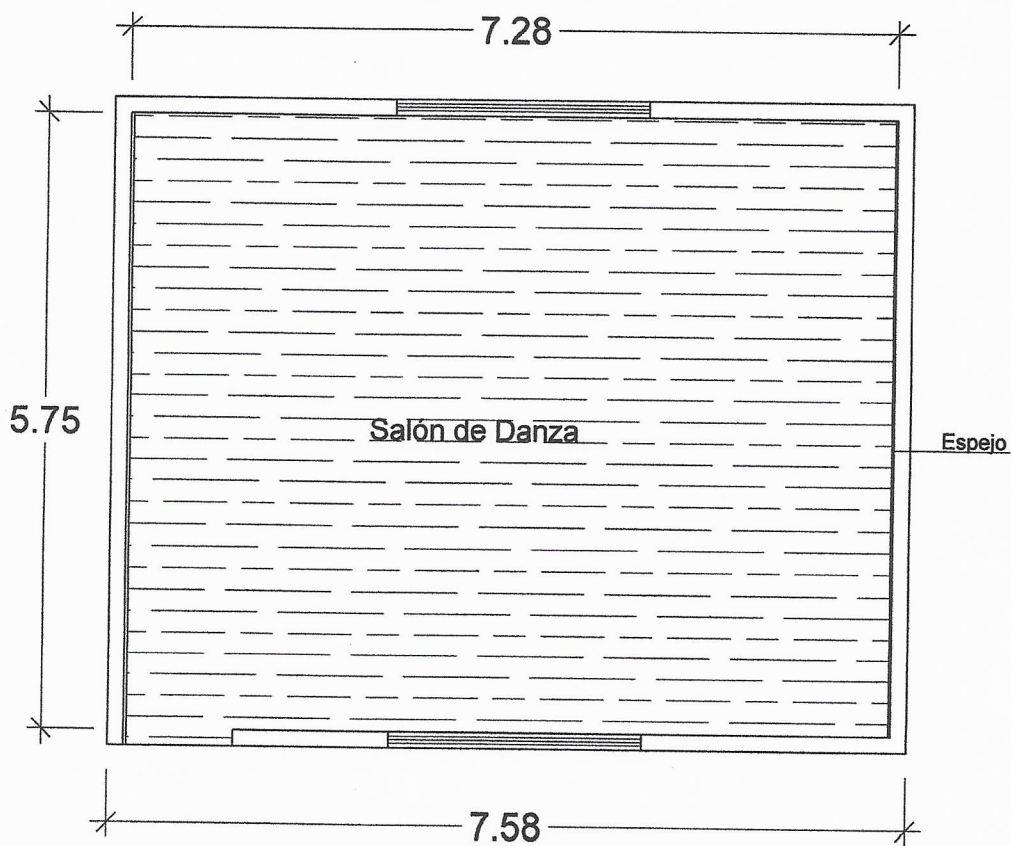
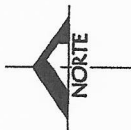

**PLANTA SALÓN DE DANZA**

 MINISTERIO DE CULTURA		<b>MINISTERIO DE CULTURA</b> <b>DIRECCIÓN DE INFRAESTRUCTURA CULTURAL</b>	
	<b>PROPIETARIO:</b> MINISTERIO DE CULTURA ING. VÍCTOR FERMÍN VILLANUEVA ING. PAMELA RAMÍREZ	<b>FECHA:</b> ENERO 2019	<b>PLANO:</b> PLANTA SALÓN DE DANZA
	<b>ESCALA:</b>		

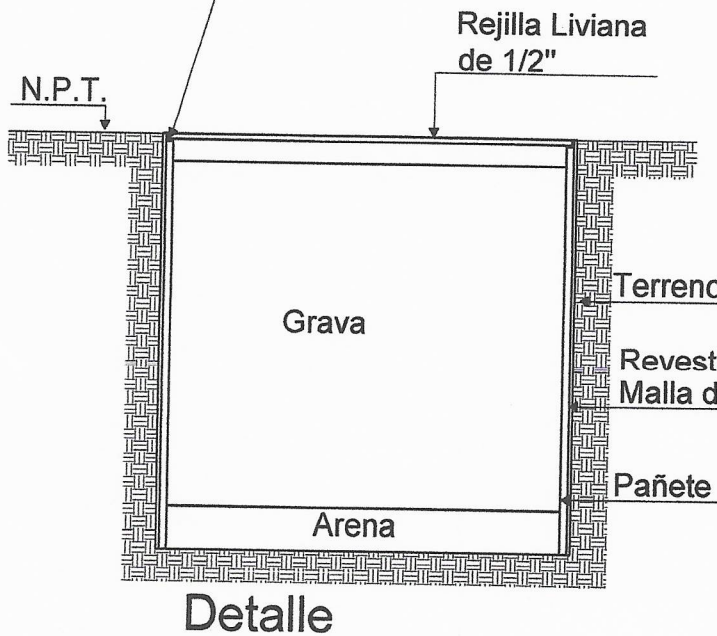
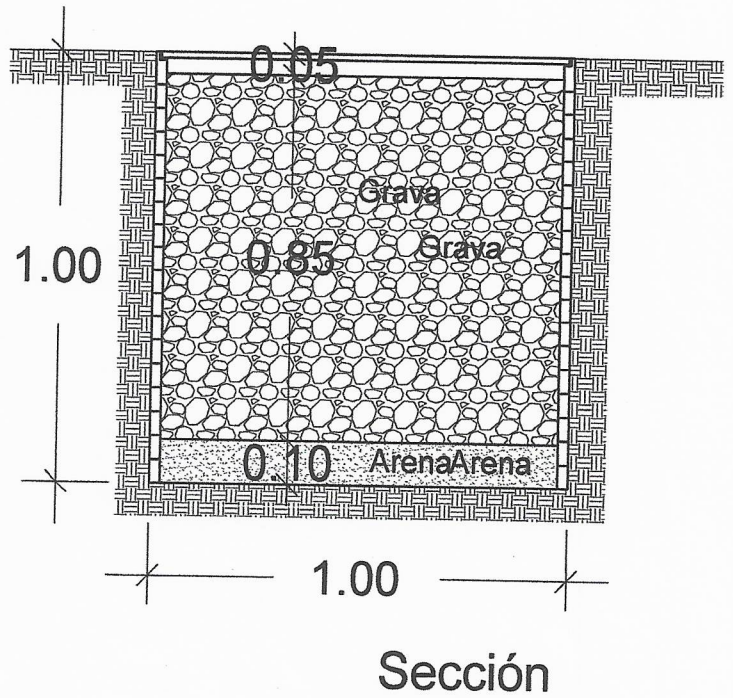
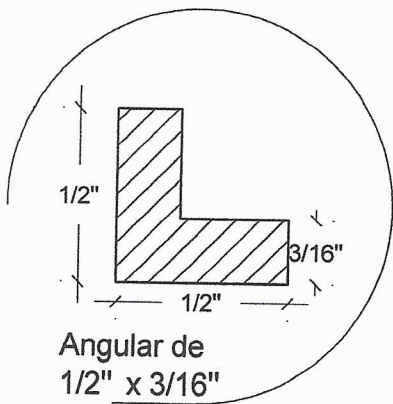
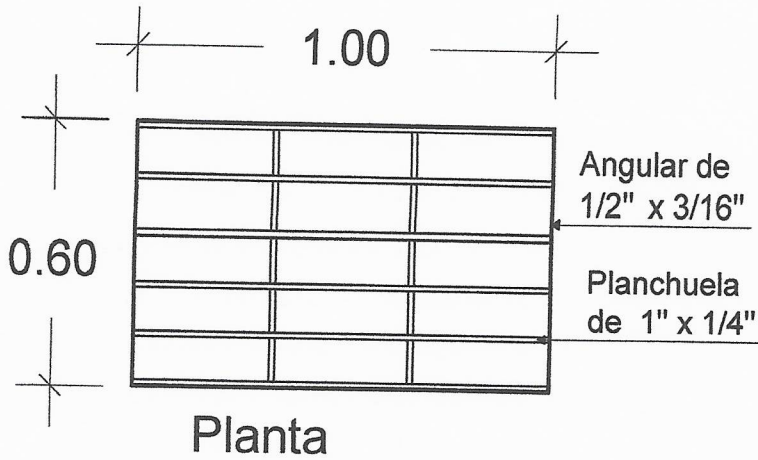

## DETALLES IMBORNAL

 MINISTERIO DE CULTURA	MINISTERIO DE CULTURA DIRECCIÓN DE INFRAESTRUCTURA CULTURAL	
	PROYECTO: REPARACIÓN PALACIO DE BELLAS ARTES UBICACIÓN: PROVINCIA SAN JUAN DE LA MAGUANA, REP. DOM.	
PROPIETARIO: MINISTERIO DE CULTURA ING. VÍCTOR FERMÍN VILLANUEVA	FECHA: ENERO 2010	PLANO: DETALLES IMBORNAL