

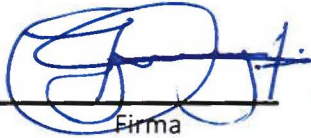

	EDEESTE, S. A.		RE-CC-FR-002	
	FORMULARIO SOLICITUD DE ADQUISICIONES DE BIENES Y SERVICIOS		Versión	3
	Dirección de Logística		Fecha de Emisión	08/01/2024

3. Aprobaciones

<u>Ing. Jenery Feliz Feliz</u> Gerente Servicios Generales	 Firma	<u>01/08/25</u> Fecha	<input checked="" type="checkbox"/> Si <input type="checkbox"/> No Autorizado	
<u>Jesús Del Castillo</u> Director de Logística	 Firma	<u>01/09/2025</u> Fecha	<input checked="" type="checkbox"/> Si <input type="checkbox"/> No Autorizado	
<u>Ing. Mario Pizarro Stieповich</u> Gerente General	 Firma	<u>1/8/2025</u> Fecha	<input checked="" type="checkbox"/> Si <input type="checkbox"/> No Autorizado	
<u>Arq. Orleidys Rodríguez</u> Gerente de Compras	 Firma	<u>1/8/25</u> Fecha	<input checked="" type="checkbox"/> Si <input type="checkbox"/> No Autorizado	

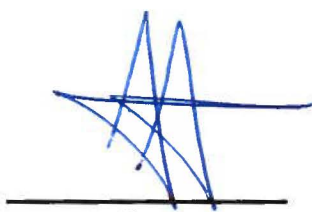
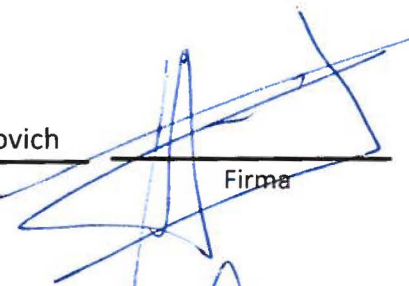

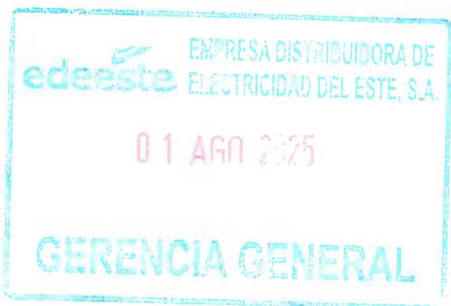
Umbral de Compra (2025). Tipo de Procesos y Tiempos estimados de ejecución del proceso luego que llega a la Gerencia de Compras y Contrataciones

Compra Directa (CD): Desde RD\$0 - Hasta RD\$248,085.66. Tiempo estimado: (20) días.
Compras Menores (CM): Desde RD\$248,085.67 - Hasta RD\$1.860.642.55. Tiempo estimado: (30) días.
Comparación de Precios (CP): Desde RD\$1,860,642.56 - Hasta RD\$5,644,812.73. Tiempo estimado: (60) días.
Licitación Restringida (LR): Desde RD\$5,644,812.74 - Hasta RD\$6,272,014.15. Tiempo estimado: (130) días.
Licitación Pública Nacional (LPN): Desde RD\$6,272,014.16 en adelante. Tiempo estimado: (130) días.
Casos de excepción: Aplica para casos de Urgencia, Emergencia, Exclusividad, Proveedor único y otros casos excepcionales. Sin limite de montos. Tiempo estimado: (60) días.

INFORME TÉCNICO

**JUSTIFICACIÓN PARA ADQUISICION DE MATERIALES
DE PLOMERIA PARA LAS LOCALIDADES DE EDEESTE**

JULIO DEL 2025

DIRECCIÓN RECURSOS

Asunto: Informe Justificativo para adquisición de materiales de plomería para las oficinas comerciales de Edeeste.

Fecha: 30 de julio del año 2025

Estimados señores:

Luego de un cordial saludo, tenemos a bien presentarle un informe mediante detallamos la necesidad de suplir nuestras operaciones de materiales de plomería con el objetivo de garantizar el buen funcionamiento de las instalaciones y las distintas localidades de Edeeste.

Justificación

Actualmente la Gerencia de Servicios Generales no cuenta con el inventario de materiales necesario para atender de manera oportuna los requerimientos relacionados con las reparaciones de los Baños y cisternas. La adquisición de estos materiales es de suma importancia, ya que permitiría a nuestro personal técnico ofrecer un servicio de mantenimiento preventivo y correctivo eficiente y oportuno, asegurando así el buen funcionamiento de los sistemas sanitarios, de las áreas operativas y administrativas de la empresa.

La empresa cuenta con aproximadamente 60 localidades, cada una con al menos dos baños, una cocina y un área común, por lo que se hace necesario disponer de un stock mínimo de materiales de plomería que nos permita realizar intervenciones inmediatas según el plan de mantenimiento.

solicitamos formalmente la adquisición de los siguientes materiales de plomería

Ver detalle de necesidad:

FICHA TECNICA

Llave Mezcladora doble pullo para lavamanos

CODIGO:	RE-CC-FR-005
VERSIÓN:	0
FECHA DE EMISION:	10/01/2023
PÁGINA:	1 de 2

DIRECCIÓN:
Recursos

GERENCIA:
Servicios Generales

1. Marca con una X tipo de ficha técnica:	Bien: X	Servicio:
2. Nombre del bien o servicio: Llave Mezcladora doble pullo para lavamanos		3. Código SAP 1011157
4. Descripción del bien o servicio: Los mezcladores para lavamanos permiten controlar el flujo y la temperatura del agua de forma cómoda y precisa. Son compatibles con una amplia gama de lavamanos y proporcionan una experiencia de uso práctica y funcional en el baño.		
5. Imagen 		
6. Especificaciones técnicas: Acabado: Cromado Tipo de sistema: Lavamanos		



TÍTULO: Llave Mezcladora doble pullo para lavamanos		CODIGO:	RE-CC-FR-005
		VERSIÓN:	0
		FECHA DE EMISION:	10/01/2023
DIRECCIÓN: Recursos	GERENCIA: Servicios Generales	PÁGINA:	2 de 2

Material: Metal

Diseño: Duomando

7. Garantías (si aplica):

N/A

8. Aplicación del bien o servicio:

Se utiliza para ser instalada en los lavamanos en los diferentes baños.

9. Observaciones importantes:

N/A



ELABORADO	REVISADO	APROBADO
<i>Encargado de Mantenimiento</i>	<i>Gerente de Servicios Generales</i>	<i>Director de Recursos</i>
<i>Marlin Benitez</i>	<i>Jenery Feliz</i>	<i>Jesus Del Castillo</i>
Firma:	Firma:	Firma:
Fecha: <i>30-7-2025</i>	Fecha: <i>01/08/2025</i>	Fecha: <i>01/08/2025</i>

FICHA TECNICA

Manguera Flexible para lavamanos

CODIGO:	RE-CC-FR-005
VERSIÓN:	0
FECHA DE EMISION:	10/01/2023
PÁGINA:	1 de 2

DIRECCIÓN:
Recursos

GERENCIA:
Servicios Generales

1. Marca con una X tipo de ficha técnica:	Bien: X	Servicio:
2. Nombre del bien o servicio: Manguera Flexible para lavamanos		3. Código SAP 2004465
4. Descripción del bien o servicio: Las mangueras de agua flexibles son mangueras fabricadas en acero inoxidable que se utilizan para conducir el agua a los grifos y accesorios.		
5. Imagen 		
6. Especificaciones técnicas: Conectores de latón niquelado de 1/2" y 3/8" Trenzado de acero inoxidable sobre manguera de hule EPDM para mayor durabilidad y resistencia a la presión Espiga de latón resistente a la corrosión		

**TÍTULO:**

Manguera Flexible para lavamanos

CODIGO:

RE-CC-FR-005

VERSIÓN:

0

FECHA DE EMISION:

10/01/2023

DIRECCIÓN:
Recursos**GERENCIA:**
Servicios Generales**PÁGINA:**

2 de 2

Empaque cónico que evita fugas

7. Garantías (si aplica):

N/A

8. Aplicación del bien o servicio:

Se utiliza para ser instalada en los lavamanos en los diferentes baños.

9. Observaciones importantes:

N/A



ELABORADO	REVISADO	APROBADO
<i>Encargado de Mantenimiento</i>	<i>Gerente de Servicios Generales</i>	<i>Director de Recursos</i>
<i>Marlin Benitez</i>	<i>Jenery Feliz</i>	<i>Jesus Del Castillo</i>
Firma:	Firma:	Firma:
Fecha: 30-7-2025	Fecha: 01/08/25	Fecha: 01/08/2025

FICHA TECNICA

Manguera para Inodoro 3/8x24" 70 cm PVC

CODIGO:	RE-CC-FR-005
VERSIÓN:	0
FECHA DE EMISION:	10/01/2023
PÁGINA:	1 de 2

DIRECCIÓN:
Recursos

GERENCIA:
Servicios Generales

1. Marca con una X tipo de ficha técnica:	Bien: X	Servicio:
2. Nombre del bien o servicio: Manguera para Inodoro 3/8x24" 70 cm PVC		3. Código SAP 101514
4. Descripción del bien o servicio: Una manguera flexible y duradera, ideal para conectar el suministro de agua al inodoro. Su diseño de alta resistencia permite un flujo de agua constante y seguro, evitando fugas y asegurando un ajuste firme y hermético.		
5. Imagen 		
6. Especificaciones técnicas: <ul style="list-style-type: none"> • Conectores de 1/2" y 3/8" de latón niquelado • Trenzado con vinilo sobre manguera de EPDM para mayor flexibilidad y alta resistencia • Espiga de latón resistente a la corrosión • Empaque cónico que evita fugas 		



TÍTULO: Manguera para Inodoro 3/8 x 24		CODIGO:	RE-CC-FR-005
		VERSIÓN:	0
		FECHA DE EMISION:	10/01/2023
DIRECCIÓN: Recursos	GERENCIA: Servicios Generales	PÁGINA:	2 de 2

7. Garantías (si aplica):

N/A

8. Aplicación del bien o servicio:

Se utiliza para ser instalada en los Inodoro en los diferentes baños.

9. Observaciones importantes:

N/A



ELABORADO	REVISADO	APROBADO
<i>Marlin Benitez</i>	<i>Gerente de Servicios Generales</i>	<i>Director de Recursos</i>
<i>Encargado de Mantenimiento</i>	<i>Jenny Feliz</i>	<i>Jesus Del Castillo</i>
Firma:	Firma:	Firma:
Fecha: <i>0-7-2023</i>	Fecha: <i>01/08/2023</i>	Fecha: <i>01/08/2023</i>

FICHA TECNICA

mezcladora cromada cuello 45° doble puño

CODIGO:	RE-CC-FR-005
VERSIÓN:	0
FECHA DE EMISION:	10/01/2023
PÁGINA:	1 de 2

DIRECCIÓN:
Recursos

GERENCIA:
Servicios Generales

Marca con una X tipo de ficha técnica:	Bien: X	Servicio:
1. Nombre del bien o servicio: mezcladora cromada cuello 45° doble puño		2. Código SAP 1012689
3. Descripción del bien o servicio: Es un dispositivo para controlar el flujo de agua, de modo que agua caliente y fría salga de la misma tubería, pero el flujo de cada una se controla por separado para poder cambiar la temperatura del agua que sale.		
4. Imagen 		
5. Especificaciones técnicas: <ul style="list-style-type: none"> • Cuerpo de latón para máxima duración • Con triple capa de cromo para mayor brillo y resistencia • Cartucho cerámico de suave apertura • Cuello y charola de acero inoxidable 		

	TÍTULO: Mezcladora Cromada Cuello un Puño		CODIGO: RE-CC-FR-005
			VERSIÓN: 0
			FECHA DE EMISIÓN: 10/01/2023
	DIRECCIÓN: Recursos	GERENCIA: Servicios Generales	PÁGINA: 2 de 2

6. Garantías (si aplica): N/A
7. Aplicación del bien o servicio: Se utiliza para ser instalada en los fregaderos de las oficinas y agencias.
8. Observaciones importantes: N/A



ELABORADO	REVISADO	APROBADO
Encargado de Mantenimiento	Gerente de Servicios Generales	Director de Recursos
Marlin Benitez	Jenery Feliz	Jesus Del Castillo
Firma: 	Firma: 	Firma: 
Fecha: 30-7-2025	Fecha: 01/08/25	Fecha: 01/08/2025

FICHA TECNICA

Mezcladora Cromada Cuello un Puño

CODIGO: RE-CC-FR-005

VERSIÓN: 0

FECHA DE EMISION: 10/01/2023

DIRECCIÓN:
Recursos

GERENCIA:
Servicios Generales

PÁGINA: 1 de 2

1. Marca con una X tipo de ficha técnica:	Bien: X	Servicio:
2. Nombre del bien o servicio: Mezcladora Cromada Cuello un Puño		3. Código SAP 1012690
4. Descripción del bien o servicio: Es un dispositivo para controlar el flujo de agua, de modo que agua caliente y fría salga de la misma tubería, pero el flujo de cada una se controla por separado para poder cambiar la temperatura del agua que sale.		
5. Imagen 		
6. Especificaciones técnicas: <ul style="list-style-type: none"> • Cuerpo de latón para máxima duración • Con triple capa de cromo para mayor brillo y resistencia • Cartucho cerámico de suave apertura • Cuello y charola de acero inoxidable 		
7. Garantías (si aplica): N/A		



TÍTULO: Mezcladora Cromada Cuello un Puño		CODIGO:	RE-CC-FR-005
		VERSIÓN:	0
		FECHA DE EMISION:	10/01/2023
DIRECCIÓN: Recursos	GERENCIA: Servicios Generales	PÁGINA:	2 de 2

8. Aplicación del bien o servicio:

Se utiliza para ser instalada en los fregaderos de las oficinas y agencias.

9. Observaciones importantes:

N/A



ELABORADO	REVISADO	APROBADO
<i>Encargado de Mantenimiento</i>	<i>Gerente de Servicios Generales</i>	<i>Director de Recursos</i>
Marlin Benitez	Jenery Feliz	Jesus Del Castillo
Firma:	Firma:	Firma:
Fecha: 16-7-2023	Fecha: 01/08/25	Fecha: 01/08/2025

TÍTULO:
Mezcladora cromada cuello 90 doble puño

CODIGO: RE-CC-FR-005

VERSIÓN: 0

FECHA DE EMISION: ENERO 2023

DIRECCIÓN:
RECURSOS

GERENCIA:
SERVICIOS GENERALES

PÁGINA: 1 de 2

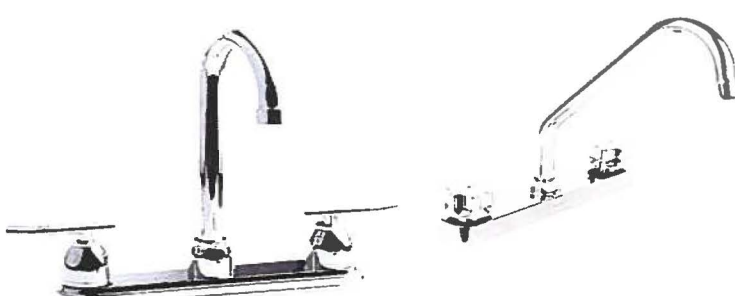
1. Marca con una X tipo de ficha técnica:	Bien: <u> X </u>	Servicio: _____
2. Nombre del bien o servicio: <i>Mezcladora cromada cuello 90 doble puño</i>		3. Código SAP 1012687
4. Descripción del bien o servicio: <i>Mezcladora cromada, cuello 90, doble puño, incluye manguera, con tipo de cierre de giro, ¼ vuelta, cuerpo de latón para máxima duración</i>		
5. Imagen <div style="text-align: center;">  </div>		
6. Especificaciones técnicas: <ul style="list-style-type: none"> • <i>Llave Mezcladora doble puño para Fregadero Cuello Cobra</i> • <i>Dimensiones de Instalación: 8" (203.2mm)</i> • <i>Largo - 25.2 cm • Ancho - 29.5 cm</i> • <i>Alto - 27 cm • 1 manila</i> • <i>incluye Manguera • Peso: 609 g</i> • <i>Material de Fabricación: Acero inoxidable</i> • <i>Uso: Fregadero</i> • <i>Categoría: Plomería</i> • <i>Presión mínima requerida 0.25 kgf/cm²</i> • <i>Tipo de cierre (giro) 1/4 de vuelta (90°)</i> • <i>Empaque individual Caja Inner 1 Master 2</i> • <i>Materiales tipo cono, cuello y charo de acero inoxidable</i> 		



TÍTULO:
Mezcladora cromada cuello 90 doble puño

CODIGO: FN-CP-FR-005

VERSIÓN: 0

FECHA DE EMISION: ENERO 2023

DIRECCIÓN:
DIRECCION

GERENCIA:
SERVICIOS GENERALES

PÁGINA: 2 de 2

7. Garantías (si aplica):

N/A

8. Aplicación del bien o servicio:

Para uso de las oficinas administrativas agencias y sucursales de Edeeste.

9. Observaciones importantes:



Elaborado	REVISADO	APROBADO
<i>Encargado de Mantenimiento</i>	<i>Gerente de Servicios Generales</i>	<i>Director de Recursos</i>
<i>Martin Benitez</i>	<i>Jenery Feliz</i>	<i>Jesus Del Castillo</i>
Firma:	Firma:	Firma:
Fecha: <i>30-7-2025</i>	Fecha: <i>01/08/25</i>	Fecha: <i>01/08/2025</i>

FICHA TECNICA

Mezcladora Monomando Para Lavamanos

CODIGO:	RE-CC-FR-005
VERSIÓN:	0
FECHA DE EMISION:	10/01/2023
PÁGINA:	1 de 2

DIRECCIÓN:
Recursos

GERENCIA:
Servicios Generales

1. Marca con una X tipo de ficha técnica:	Bien: X	Servicio:
2. Nombre del bien o servicio: Mezcladora Monomando Para Lavamanos		3. Código SAP 1015115
4. Descripción del bien o servicio: Llave mezcladora monomando, es un elemento adecuado para complementar la instalación hidráulica de la cocina, además cuenta con un sistema que permite ahorrar hasta un 77% de agua con un flujo continuo, brisa y de lluvia.		
5. Imagen 		
6. Especificaciones técnicas: Acabado: Cromo Tipos de Nariz: Recta		



TÍTULO: Mezcladora Monomando Para Lavamanos		CODIGO:	RE-CC-FR-005
		VERSIÓN:	0
		FECHA DE EMISION:	10/01/2023
DIRECCIÓN: Recursos	GERENCIA: Servicios Generales	PÁGINA:	2 de 2

Presión de Trabajo: 0.25KG/CM A 6KG/CM

Conexión de Entrada: M10

Manguera Alimentadora: M10 x 1/2 -14 NPSH

7. Garantías (si aplica):

N/A

8. Aplicación del bien o servicio:

Se utiliza para ser instalada en los Lavamanos, para ahorrar la mayor cantidad de agua posible.

9. Observaciones importantes:

N/A



ELABORADO	REVISADO	APROBADO
	<i>Gerente de Servicios Generales</i>	<i>Director de Recursos</i>
	<i>Jenery FELIZ</i>	<i>Jesus Del Castillo</i>
Firma:	Firma:	Firma:
Fecha: <i>30-7-2025</i>	Fecha: <i>01/08/2025</i>	Fecha: <i>01/08/2025</i>

1. Marca con una X tipo de ficha técnica:	Bien: <u> X </u>	Servicio: _____
2. Nombre del bien o servicio: <i>Pera con asiento para inodoro</i>		3. Código SAP 1012840
4. Descripción del bien o servicio: <i>Pera con asiento para inodoro, con soportes para una correcta fijación y un sello hermético que elimina las fugas en la válvula de descarga, color azul</i>		
5. Imagen: <div style="display: flex; justify-content: center; align-items: center; gap: 50px;">   </div>		
6. Especificaciones técnicas: <ul style="list-style-type: none"> • <i>Cuenta con soportes para una correcta fijación y un sello hermético que elimina las fugas en la válvula de descarga.</i> • <i>Peso: 0.068</i> • <i>Color: Azul</i> • <i>Tipo: Estándar con soporte</i> • <i>Material de fabricación: Pera de descarga en PVC flexible de 2" y cadena en acero inoxidable de 15 cm</i> • <i>Plomería.</i> 		
7. Garantías: N/A		
8. Aplicación del bien o servicio: <i>Para uso de las oficinas administrativas agencias y sucursales de Edeeste.</i>		
9. Observaciones importantes:		



TÍTULO:
Pera de inodoro

CODIGO: FN-CP-FR-005

VERSIÓN: 0

FECHA DE EMISION: ENERO 2023

DIRECCIÓN:
RECURSOS

GERENCIA:
SERVICIOS GENERALES

PÁGINA: 2 de 2



Elaborado	REVISADO	APROBADO
<i>Encargado de Mantenimiento</i>	<i>Gerente de Servicios Generales</i>	<i>Director de Recursos</i>
<i>Marlin Benitez</i>	<i>Jenery Evarista Feliz</i>	<i>Jesus Del Castillo</i>
Firma:	Firma:	Firma:
Fecha: <i>30-7-2023</i>	Fecha: <i>01/08/2023</i>	Fecha: <i>01/08/2023</i>

**FICHA TECNICA**

Tubo silicón transparente

CODIGO: RE-CC-FR-005**VERSIÓN:** 0**FECHA DE EMISION:** 10/01/2023**DIRECCIÓN:**
Recursos**GERENCIA:**
Servicios Generales**PÁGINA:** 1 de 2

1. Marca con una X tipo de ficha técnica:	Bien: X	Servicio:
2. Nombre del bien o servicio: Tubo silicón transparente		3. Código SAP 2003982
4. Descripción del bien o servicio: Alta elasticidad, flexibilidad y resistencia contra hongos, moho, intemperie y rayos UV. Características: Excelente aspecto, totalmente transparente. El sustrato sobre el que se aplicará debe estar limpio, seco, sano y homogéneo, libre de aceites, grasa, polvo y partículas		
5. Imagen		
6. Especificaciones técnicas: <ul style="list-style-type: none">• Silicón antihongos 280 ml transparente• Sellador de curado acético con fungicida que evita la formación de hongos.• Para juntas entre materiales lisos como cancel de aluminio• azulejo vidrio• azulejo aluminio		
7. Garantías (si aplica): N/A		



TÍTULO: Tubo silicón Tramparente		CODIGO:	RE-CC-FR-005
		VERSIÓN:	0
DIRECCIÓN: Recursos		GERENCIA: Servicios Generales	FECHA DE EMISION: 10/01/2023
			PÁGINA: 2 de 2

8. Aplicación del bien o servicio:

Se utiliza para realizar instalación y reparación de plomería en las oficinas y centro técnico.

9. Observaciones importantes:

N/A





ELABORADO	REVISADO	APROBADO
<i>Encargado de Mantenimiento</i>	<i>Gerente de Servicios Generales</i>	<i>Director de Recursos</i>
Marlín Benítez	Jenery Feliz	Jesus Del Castillo
Firma:	Firma:	Firma:
Fecha: 30-7-2025	Fecha: 01/08/25	Fecha: 01/08/2025

FICHA TECNICA
Válvula de entrada de inodoro

CODIGO:	RE-CC-FR-005
VERSIÓN:	0
FECHA DE EMISION:	ENERO 2023
PÁGINA:	1 de 2

DIRECCIÓN:
RECURSOS

GERENCIA:
SERVICIOS GENERALES

1. Marca con una X tipo de ficha técnica:	Bien: <u>X</u>	Servicio:
2. Nombre del bien o servicio: : <i>válvula de entrada de inodoro</i>		3. Código: <i>1015130</i>
4. Descripción del bien o servicio. <i>Válvula empleada para controlar la circulación de un líquido, en la que el eje de salida es perpendicular al eje de entrada, también llamada válvula de ángulo, esta abertura se abre y cierra para controlar el flujo de agua. Cuando se presiona el botón de descarga del inodoro, el dispositivo se abre y permite el paso del agua. Cuando se suelta el botón, la válvula se cierra, impidiendo el paso del agua. Esto permite que el inodoro se descargue</i>		
5. Imagen		
		
6. Especificaciones Técnicas:		
<ul style="list-style-type: none"> • <i>Área de</i> • <i>Color Blanco</i> • <i>Tipo de descarga Normal</i> • <i>Tipo de válvula Entrada</i> • <i>Material Plástico</i> 		
7. Garantías (si aplica): <i>N/A</i>		



FICHA TECNICA
Válvula de entrada de inodoro

CODIGO:	RE-CC-FR-005
VERSIÓN:	0
FECHA DE EMISION:	ENERO 2023
PÁGINA:	2 de 2

DIRECCIÓN:
RECURSOS

GERENCIA:
SERVICIOS GENERALES

8. Aplicación del bien o servicio:

Para uso de las oficinas administrativas agencias y sucursales de Edeeste.

9. Observaciones importantes:



Si este documento está i

Elaborado	REVISADO	APROBADO
<i>Encargado de Mantenimiento</i>	<i>Gerente de Servicios Generales</i>	<i>Director de Recursos</i>
Marlin Benitez	Jenery Evaristo Feliz	Jesus Del Castillo
Firma: 	Firma: 	Firma:
Fecha: 16-7-2025	Fecha: 01/08/25	Fecha: 01/08/2025

TÍTULO:
Válvula de Salida para Inodoro

CODIGO:	RE-CC-FR-005
VERSIÓN:	0
FECHA DE EMISION:	ENERO 2023
PÁGINA:	1 de 2

DIRECCIÓN:
RECURSOS

GERENCIA:
SERVICIOS GENERALES

1. Marca con una X tipo de ficha técnica:	Bien: <u> X </u>	Servicio: _____
2. Nombre del bien o servicio: <i>Válvula de salida de inodoro.</i>	3. Código SAP 1015118	
Descripción del bien o servicio: <i>Esta abertura se abre y cierra para controlar el flujo de agua. Cuando se presiona el botón de descarga del inodoro, el dispositivo se abre y permite el paso del agua. Cuando se suelta el botón, la válvula se cierra, impidiendo el paso del agua</i>		
4. Imagen (solo aplica para bienes):		
		
5. Especificaciones técnicas:		
Bienes		
• <i>Activador de descarga</i>	<i>Palanca</i>	
• <i>Capacidad</i>	<i>4.8Lts</i>	
• <i>Color</i>	<i>Blanco</i>	
• <i>Tipo de inodoro</i>	<i>1 Pieza</i>	
• <i>Tipo de taza</i>	<i>Redonda</i>	
• <i>Material</i>	<i>Porcelana</i>	
6. Garantías:		
N/A		
7. Aplicación del bien o servicio:		
<i>Para uso de las oficinas administrativas agencias y sucursales de Edeeste.</i>		



TÍTULO:
Válvula de Salida para Inodoro

CODIGO: FN-CP-FR-005

VERSIÓN: 0

FECHA DE EMISION: ENERO 2023

DIRECCIÓN:
RECURSOS

GERENCIA:
SERVICIOS GENERALES

PÁGINA: 2 de 2

8. Observaciones importantes:



Elaborado	REVISADO	APROBADO
<i>Encargado de Mantenimiento</i>	<i>Gerente de Servicios Generales</i>	<i>Director de Recursos</i>
<i>Marlin Benitez</i>	<i>Jenery Evaristo Feliz</i>	<i>Jesus Del Castillo</i>
Firma: 	Firma: 	Firma:
Fecha: <i>16-7-2025</i>	Fecha: <i>01/08/25</i>	Fecha: <i>01/08/2025</i>

1. Marca con una X tipo de ficha técnica:	Bien: <u> X </u>	Servicio: _____
2. Nombre del bien o servicio: <i>Válvula para cisternas</i>		3. Código SAP <i>1011143</i>
4. Descripción del bien <i>Básicamente una válvula de llenado para cisterna hace que se cierre el flujo de agua después de que éste llega a cierto nivel; de igual forma va regulando la cantidad de agua que pasa a través de ella para que no haya desbordamientos de líquido</i>		
5. Imagen 		
<ul style="list-style-type: none"> • Especificaciones técnicas: • <i>Válvula de cerrado por palanca para cisterna</i> • <i>compatible con manguera de 3/4 "</i> • <i>Compatible con cisternas tanque bajo o alto.</i> • <i>Dispone de varilla terminada en rosca para acoplar el flotador</i> • <i>Mecanismo fabricado en latón inoxidable para una máxima durabilidad.</i> • <i>Fácil instalación.</i> 		
<p>N/A</p>		
6. Aplicación del bien o servicio: <i>Para uso de las oficinas administrativas agencias y sucursales de Edeeste.</i>		
7. Observaciones importantes:		



	TÍTULO: <i>Válvula para cisterna 3/4</i>		CODIGO:	FN-CP-FR-005
			VERSIÓN:	0
			FECHA DE EMISION:	ENERO 2023
	DIRECCIÓN: NOMBRE DE LA DIRECCION	GERENCIA: NOMBRE DE LA GERENCIA	PÁGINA:	2 de 2



Elaborado	REVISADO	APROBADO
<i>Encargado de Mantenimiento</i>	<i>Gerente de Servicios Generales</i>	<i>Director de Recursos</i>
<i>Marlin Benitez Blanco</i>	<i>Jenery Evaristo Feliz</i>	<i>Jesus del Castillos</i>
Firma:	Firma:	Firma:
Fecha: <i>30-7-2025</i>	Fecha: <i>01/08/25</i>	Fecha: <i>01/08/2025</i>

FICHA TECNICA

Codo PVC de ¾

CODIGO: RE-CC-FR-005

VERSIÓN: 0

FECHA DE EMISION: 10/01/2023

DIRECCIÓN:
Recursos

GERENCIA:
Servicios Generales

PÁGINA: 1 de 2

1. Marca con una X tipo de ficha técnica:	Bien: X	Servicio:
2. Nombre del bien o servicio: Codo PVC de ¾		3. Código SAP 2003911
4. Descripción del bien o servicio: Es un accesorio de tubería de PVC que se utiliza para cambiar la dirección de una tubería en un ángulo de 90 grados.		
5. Imagen 		
6. Especificaciones técnicas: Fabricado de Pvc (policloruro de vinilo). Fácil y rápida instalación. No contamina los fluidos que transporta y no genera galvánico. Para conducción de agua fría a alta presión.		

	TÍTULO:		CODIGO:	RE-CC-FR-005
	Codo PVC de ¾		VERSIÓN:	0
			FECHA DE EMISION:	10/01/2023
	DIRECCIÓN: Recursos	GERENCIA: Servicios Generales	PÁGINA:	2 de 2

7. Garantías (si aplica): N/A
8. Aplicación del bien o servicio: Se utiliza para realizar instalación y reparación de plomería en las oficinas y centro técnico.
9. Observaciones importantes: N/A



ELABORADO	REVISADO	APROBADO
<i>Encargado de Mantenimiento</i>	<i>Gerente de Servicios Generales</i>	<i>Director de Recursos</i>
<i>Marlín Benítez</i>	<i>Jenery Feliz</i>	<i>Jesus Del Castillo</i>
Firma: 	Firma: 	Firma: 
Fecha: <i>30-7-2025</i>	Fecha: <i>01/08/25</i>	Fecha: <i>01/08/2025</i>

1. Marca con una X tipo de ficha técnica:	Bien: <u> X </u>	Servicio: _____
2. Nombre del bien o servicio: 3. <i>Llave angular doble 1/2 x 1/2</i>	4. Código SAP 1011136	
5. Descripción del bien o servicio: <i>La válvula angular funciona como un seguro que interrumpe o deja libre el flujo de agua entre la salida de la conexión y el lavabo, calentador de agua, inodoro o tuberías de agua caliente, según sea el caso donde se esté utilizando</i>		
6. Imagen: 		
Especificaciones técnicas: Bienes <ul style="list-style-type: none"> • <i>Acabado Cromado</i> • <i>Área de uso Baño/Cocina</i> • <i>Diseño Doble</i> • <i>Tamaño 3/8</i> • <i>Tipo de llave Angular Metal</i> 		
7. Garantías (si aplica): N/A		
8. Aplicación del bien o servicio: <i>Para uso de las oficinas administrativas agencias y sucursales de Edeeste.</i>		



TÍTULO:
Llave angular doble 1/2 x 1/2

CODIGO: FN-CP-FR-005

VERSIÓN: 0

FECHA DE EMISION: ENERO 2023

DIRECCIÓN:
RECURSOS

GERENCIA:
SERVICIOS GENERALES

PÁGINA: 2 de 3

9. Observaciones importantes:



Elaborado	REVISADO	APROBADO
<i>Encargado de Mantenimiento</i>	<i>Gerente de Servicios Generales</i>	<i>Director de Recursos</i>
<i>Marlin Benitez</i>	<i>Jenery Evaristo Feliz</i>	<i>Jesus Del Castillo</i>
Firma:	Firma:	Firma:
Fecha: <i>30-7-2025</i>	Fecha: <i>01/08/25</i>	Fecha: <i>01/08/2025</i>

1. Marca con una X tipo de ficha técnica:	Bien: <u> X </u>	Servicio: _____
2. Nombre del bien o servicio: 3. Llave angular doble 1/2 x 1/2	4. Código SAP 2010112	
5. Descripción del bien o servicio: <i>La válvula angular funciona como un seguro que interrumpe o deja libre el flujo de agua entre la salida de la conexión y el lavabo, calentador de agua, inodoro o tuberías de agua caliente, según sea el caso donde se esté utilizando</i>		
6. Imagen: 		
Especificaciones técnicas: Bienes <ul style="list-style-type: none"> • Acabado Cromado • Área de uso Baño/Cocina • Diseño Doble • Tamaño 3/8 • Tipo de llave Angular Metal 		
7. Garantías (si aplica): N/A		
8. Aplicación del bien o servicio: <i>Para uso de las oficinas administrativas agencias y sucursales de Edeeste.</i>		
9. Observaciones importantes:		



TÍTULO:
LLAVE ANGULAR de 1/2 X 3/8

CODIGO: FN-CP-FR-005

VERSIÓN: 0

FECHA DE EMISION: ENERO 2023

DIRECCIÓN:
RECURSOS

GERENCIA:
SERVICIOS GENERALES

PÁGINA: 2 de 3



Elaborado	REVISADO	APROBADO
<i>Encargado de Mantenimiento</i>	<i>Gerente de Servicios Generales</i>	<i>Director de Recursos</i>
Marlín Benítez	Jenery Evaristo Feliz	Jesus Del Castillo
Firma:	Firma:	Firma:
Fecha: 30-7-2023	Fecha: 01/08/2023	Fecha: 01/08/2023

FICHA TECNICA

Cemento Blanco

CODIGO: RE-CC-FR-005

VERSIÓN: 0

FECHA DE EMISION: 10/01/2023

DIRECCIÓN:
Recursos

GERENCIA:
Servicios Generales

PÁGINA: 1 de 2

1. Marca con una X tipo de ficha técnica:	Bien: X	Servicio:
2. Nombre del bien o servicio: Cemento Blanco		3. Código SAP 2000407
4. Descripción del bien o servicio: Color blanco, alta resistencia inicial y final, y su capacidad para producir concretos decorativos y estructurales		
5. Imagen 		
6. Especificaciones técnicas: <ul style="list-style-type: none"> • Oxido de Magnesio (%) • Finura Blaine (cm²/gr) Min. - 4860 • Fraguado Inicial (Min) 60 160 Fraguado Final (Min) • Empaque de 5 libra 		

 Empresa Distribuidora de Electricidad del Este	TÍTULO:		CODIGO:	RE-CC-FR-005
	Codo Pvc 1x90		VERSIÓN:	0
			FECHA DE EMISION:	10/01/2023
	DIRECCIÓN: Recursos	GERENCIA: Servicios Generales	PÁGINA:	2 de 2

<p>7. Aplicación del bien o servicio: Se utiliza para realizar instalación y reparación de plomería en las oficinas y centro técnico.</p>
<p>8. Observaciones importantes: N/A</p>



ELABORADO	REVISADO	APROBADO
<i>Encargado de Mantenimiento</i>	<i>Gerente de Servicios Generales</i>	<i>Director de Recursos</i>
<i>Marlín Benítez</i>	<i>Jenery Feliz</i>	<i>Jesus Del Castillo</i>
Firma: 	Firma: 	Firma: 
Fecha: <i>30-7-2025</i>	Fecha: <i>01/08/25</i>	Fecha: <i>01/08/2025</i>

**FICHA TECNICA**

Cemento para PVC Ultra rígido

CODIGO:	RE-CC-FR-005
VERSIÓN:	0
FECHA DE EMISION:	10/01/2023
PÁGINA:	1 de 2

DIRECCIÓN:
Recursos**GERENCIA:**
Servicios Generales

1. Marca con una X tipo de ficha técnica:	Bien: X	Servicio:
2. Nombre del bien o servicio: Cemento para PVC Ultra rígido	3. Código SAP 2016148	
4. Descripción del bien o servicio: Es un adhesivo especial para conseguir uniones resistentes y duraderas en tuberías, planchas y perfiles de PVC rígido		
5. Imagen N/A		
6. Especificaciones técnicas: <ul style="list-style-type: none">• Consistencia líquida tixotrópica.• Alto contenido de sólidos.• Película adhesiva flexible y resistente.• Formulado con sistemas de solventes selectos.• Formulado con sistemas de resinas selectas.• Viscosidad Extra-Gruesa• Fácil y limpio para aplicar.• No hace hebra.• cambios de temperaturas.• Resiste cambios de presión interna.• Resistente a vibraciones.• No escurre.• Capa homogénea y espesa.• Rellena holguras de hasta 0.6 mm.• Resiste alta presión de bombeo• , aún en tuberías de diámetros grandes. Resiste impactos		
7. Garantías (si aplica):		



TÍTULO: Cemento para PVC Ultra rígido		CODIGO:	RE-CC-FR-005
		VERSIÓN:	0
		FECHA DE EMISION:	10/01/2023
DIRECCIÓN: Recursos	GERENCIA: Servicios Generales	PÁGINA:	2 de 2

N/A

8. Aplicación del bien o servicio:

Se utiliza para realizar instalación y reparación de sistema de plomería en las diferentes oficinas.

9. Observaciones importantes:

N/A



ELABORADO	REVISADO	APROBADO
<i>Encargado de Servicios Generales</i>	<i>Gerente de Servicios Generales</i>	<i>Director de Recursos</i>
Marlin Benitez	Jenery Feliz	Jesus Del Castillo
Firma:	Firma:	Firma:
Fecha: 30-7-2023	Fecha: 01/08/2023	Fecha: 01/08/2023

FICHA TECNICA

Flota Eléctrica

CODIGO:	RE-CC-FR-005
VERSIÓN:	0
FECHA DE EMISION:	10/01/2023
PÁGINA:	1 de 2

DIRECCIÓN:
Recursos

GERENCIA:
Servicios Generales

1. Marca con una X tipo de ficha técnica:	Bien: X	Servicio:
2. Nombre del bien o servicio: Flota Eléctrica		3. Código SAP 2003909
4. Descripción del bien o servicio: Es un sensor que detecta el nivel de agua en un tanque o contenedor y regula el suministro de agua.		
5. Imagen 		
6. Especificaciones técnicas: <ol style="list-style-type: none"> 1. Switch de nivel ajustable 2. Cable PVC 3. No toxico y fácil de instalar 4. Cuerpo y contrapeso fabricado en polipropileno 5. Compatible con bomba sumergible 		

	TÍTULO: Flota Eléctrica		CODIGO:	RE-CC-FR-005	
			VERSIÓN:	0	
			FECHA DE EMISION:	10/01/2023	
	DIRECCIÓN:	Recursos	GERENCIA:	Servicios Generales	PÁGINA:

6. 7.
7. Garantías (si aplica): N/A
8. Aplicación del bien o servicio: Se utiliza para ser instalación y reparación en los sistemas de plomería cisterna, Bomba sumergible y tinaco.
9. Observaciones importantes: N/A



ELABORADO	REVISADO	APROBADO
<i>Encargado de Mantenimiento</i>	<i>Gerente de Servicios Generales</i>	<i>Director de Recursos</i>
<i>Marlin Benitez</i>	<i>Jenery Feliz</i>	<i>Jesus Del Castillo</i>
Firma: 	Firma: 	Firma: 
Fecha: <i>16-7-2025</i>	Fecha: <i>01/08/25</i>	Fecha: <i>01/08/2023</i>

FICHA TECNICA

Llave fluxómetro temporizada para orinal

CODIGO:	RE-CC-FR-005
VERSIÓN:	0
FECHA DE EMISION:	10/01/2023
PÁGINA:	1 de 2

DIRECCIÓN:
Recursos

GERENCIA:
Servicios Generales

1. Marca con una X tipo de ficha técnica:	Bien: X	Servicio:
2. Nombre del bien o servicio: Llave Fluxometro Automatica		3. Código SAP 1011142
4. Descripción del bien o servicio: Los fluxómetros al ser sistemas de descarga automatizada o manual, con una presión mayor a la descarga del tanque del WC, ayuda a que en los baños públicos en donde se tiene un gran tránsito de personas, se genere mucho más rápido la descarga.		
5. Imagen 		
6. Especificaciones técnicas: <ul style="list-style-type: none"> • Material: Latón • Especificaciones Eléctricas: Funciona con 6 pilas alcalinas AA, tensión de alimentación de 9 VDC. • Conexión: ½" -14 NPSM • Presión de Trabajo: Mínima 14,22 psi, máxima 85,34 psi. • Consumo de Agua: Entre 0,52 y 0,79 galones por accionamiento 		

 Empresa Distribuidora de Electricidad del Este	TÍTULO:		CODIGO:	RE-CC-FR-005
	Llave fluxómetro temporizada para orinal		VERSIÓN:	0
			FECHA DE EMISION:	10/01/2023
	DIRECCIÓN: Recursos	GERENCIA: Servicios Generales	PÁGINA:	2 de 2

7. Garantías (si aplica):

N/A

8. Aplicación del bien o servicio:

Se utiliza para ser instalada en los orinales en los diferentes baños.

9. Observaciones importantes:

N/A



ELABORADO	REVISADO	APROBADO
<i>Encargado de Mantenimiento</i>	<i>Gerente de Servicios Generales</i>	<i>Director de Recursos</i>
Marlin Benítez	Jenery Feliz	Jesus Del Castillo
Firma: 	Firma: 	Firma: 
Fecha: 16-7-2025	Fecha: 01/01/25	Fecha:

FICHA TECNICA

Fluxómetro para orinal

CODIGO:	RE-CC-FR-005
VERSIÓN:	0
FECHA DE EMISION:	10/01/2023
PÁGINA:	1 de 2

DIRECCIÓN:
Recursos

GERENCIA:
Servicios Generales

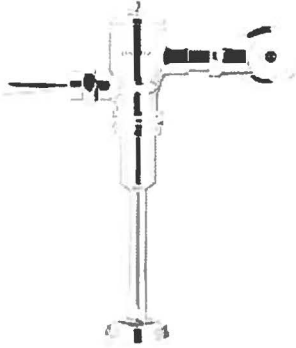
1. Marca con una X tipo de ficha técnica:	Bien: X	Servicio:
2. Nombre del bien o servicio: Fluxómetro para orinal		3. Código SAP 2004462
4. Descripción del bien o servicio: El fluxómetro también conocido como una válvula de descarga ya sea automática o manual, es un sistema el cual se encuentra en WC sin tanque o mingitorios, controla la liberación de agua, este sistema se descarga usa agua con una presión alta, para eliminar cualquier residuo presente, debido a la forma en que operan.		
5. Imagen 		
6. Especificaciones técnicas: Acabado: Cromo. Materiales: Latón. Gasto de agua / Consumo máximo: 2.0 a 3.0 l por accionamiento.		

	TÍTULO: Fluxómetro para orinal		CODIGO:	RE-CC-FR-005
			VERSIÓN:	0
			FECHA DE EMISION:	10/01/2023
	DIRECCIÓN:	GERENCIA:	PÁGINA:	2 de 2
	Recursos	Servicios Generales		

Presión mínima de trabajo: 1.0 kg/cm²

Presión máxima de trabajo: 6.0 kg/cm²

Tecnología: AntiBac.

Conexión de alimentación: tubo Ø 25,4 mm.

Conexión de descarga: Spud 3/4 - 14 NPSM.

7. Garantías (si aplica):
N/A

8. Aplicación del bien o servicio:
Se utiliza para ser instalada en los orinales de las oficinas.

9. Observaciones importantes:
N/A



ELABORADO	REVISADO	APROBADO
<i>Encargado de Mantenimiento</i>	<i>Gerente de Servicios Generales</i>	<i>Director de Recursos</i>
Marlin Benitez	Jenery Feliz	Jesus Del Castillo
Firma: 	Firma: 	Firma: 
Fecha: 16-7-2023	Fecha: 01/08/23	Fecha: 01/08/2023

FICHA TECNICA

Maquina trimer desbrozadora

CODIGO: RE-CC-FR-005

VERSIÓN: 0

FECHA DE EMISION: ENERO 2023

DIRECCIÓN:
RECURSOS

GERENCIA:
SERVICIOS GENERALES

PÁGINA: 1 de 3

1. Marca con una X tipo de ficha técnica:

Bien: **X**

Servicio:

2. Nombre del bien o servicio:

Maquina trimer desbrozadora

3. Código: **1014327**

4. Descripción del bien o servicio:

La desbrozadora está diseñada para trabajar de manera continua durante todo el día en entornos cálidos y polvorientos. Construida para ser resistente y confiable, es fácil de usar, mantener y reparar. Equipada con un motor probado de 1.6 kW y un embrague de alta resistencia, ofrece un rendimiento confiable en el que puedes confiar.

5. Imagen



6. Especificaciones técnicas:

- Capacidad Rosca del eje de salida M12x1.75 Izquierdo
 Potencia del eje de salida 1.6 kW
 Dimensiones Peso bruto del artículo 11,600 g
 Peso neto del artículo 9,900 g
 Ancho de corte 45 cm
 Peso (excl. equipo de corte) 7.3 kg
 Motor Cilindrada 41.5 cm³
 Separación del electrodo 0.6 mm



FICHA TECNICA
Maquina trimer desbrozadora

CODIGO:	RE-CC-FR-005
VERSIÓN:	0
FECHA DE EMISION:	ENERO 2023
PÁGINA:	2 de 3

DIRECCIÓN:
RECURSOS

GERENCIA:
SERVICIOS GENERALES

Bujía NGK BPM7A

Equipamiento Tipo de filtro de aire Dos etapas

Tipo de manillar Manillar en forma de "T" (Bullhorn)

Cuchilla para césped Multi 330-2

Arnés Balance 55

Cuchilla de sierra No incluida

Cabezal de corte T45X M12

Tipo de eje Recto

Conectividad No aplicable

Lubricantes Consumo de combustible 612 g/kWh

Capacidad del tanque de combustible 0.94 l

Tipo de lubricante (Motor) Husqvarna 2 tiempos o equivalente a 50:1

Tipo de lubricante (Engranaje cónico) Grasa vegetal

Tipo de energía/combustible Gasolina

Sonido y Ruido Nivel de potencia sonora garantizado (LWA) 109 dB(A)

Nivel de potencia sonora medido 105 dB(A)

Nivel de presión sonora en el oído del operador 95 dB(A)

7. Garantías (si aplica):

N/A

8. Aplicación del bien o servicio:

Para uso de las oficinas administrativas agencias y sucursales de Edeeste.

9. Observaciones importantes:



Elaborado	REVISADO	APROBADO
<i>Encargado de Mantenimiento</i>	<i>Gerente de Servicios Generales</i>	<i>Director de Recursos</i>
Marlin Benitez	Jenery Evaristo Feliz	Jesus Augusto Del Castillo Báez
Firma:	Firma:	Firma:
Fecha: 30-7-2025	Fecha: 01/08/2025	Fecha: 01/08/2025

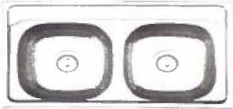
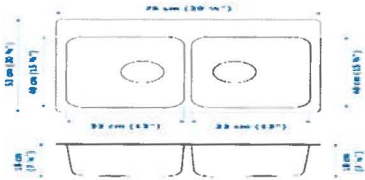

	TÍTULO: <i>Fregadero Doble Acero Inox 33X19X6"</i>		CODIGO:	RE-CC-FR-005
			VERSIÓN:	0
			FECHA DE EMISION:	ENERO 2023
	DIRECCIÓN: NOMBRE DE LA DIRECCION	GERENCIA: NOMBRE DE LA GERENCIA	PÁGINA:	1 de 2

1. Marca con una X tipo de ficha técnica:	Bien: <u> X </u>	Servicio: _____
2. Nombre del bien o servicio: <i>Fregadero Doble Acero Inox 33X19X6"</i>		3. Código SAP 1015126
4. Descripción del bien o servicio: <i>El fluxómetro es un mecanismo de descarga de alta presión del agua. Generalmente su instalación es necesaria en inodoros, desagües, urinarios y dispositivos que requieran uso de este servicio.</i>		
5. Imagen		
 		
6. Especificaciones técnicas:		
<ul style="list-style-type: none"> • material: acero Inoxidable • Acabado: pulido • Instalación: empotrar • Ancho de la base: > 80 cm • Desagüe: 3-1/2" • 3 agujeros para grifería • Calibre: 22 (7") / 20 (8") • Dimensiones: • Exterior: 840 x 560 mm • Cubeta: 360 x 417 x 178 / 204 mm 		

 Empresa Distribuidora de Electricidad del Este	TÍTULO: <i>Fregadero Doble Acero Inox 33X19X6"</i>		CODIGO:	FN-CP-FR-005
			VERSIÓN:	0
			FECHA DE EMISION:	ENERO 2023
	DIRECCIÓN: NOMBRE DE LA DIRECCION	GERENCIA: NOMBRE DE LA GERENCIA	PÁGINA:	2 de 2

7. Garantías (si aplica): N/A
8. Aplicación del bien o servicio: <i>Para uso de las oficinas administrativas agencias y sucursales de Edeeste.</i>
9. Observaciones importantes:



Elaborado	REVISADO	APROBADO
<i>Encargado de Mantenimiento</i>	<i>Gerente de Servicios Generales</i>	<i>Director de Recursos</i>
<i>Morglin Benitez Blanco</i>	<i>Jenery Evaristo Feliz</i>	<i>Jesus del Castillos</i>
Firma: 	Firma: 	Firma: 
Fecha: <i>30-1-2023</i>	Fecha: <i>01/08/2023</i>	Fecha: <i>01/08/2023</i>

TÍTULO:
Fregadero Tipo Bar de 1 hoyo

CODIGO: RE-CC-FR-005

VERSIÓN: 0

FECHA DE EMISION: ENERO 2023

DIRECCIÓN:
NOMBRE DE LA DIRECCION

GERENCIA:
NOMBRE DE LA GERENCIA

PÁGINA: 1 de 2

1. Marca con una X tipo de ficha técnica:

Bien: X

Servicio: _____

2. Nombre del bien o servicio:

Fregadero Tipo Bar de 1 hoyo

3. Código SAP

1015109

4. Descripción del bien o servicio:

Un fregadero de dos agujeros suele tener un agujero para un grifo de un solo agujero y un segundo agujero para un accesorio, como un dispensador de jabón o un rociador. Este fregadero también puede ser un fregadero de bar o de preparación. Un fregadero de un solo agujero solo admite un grifo de un solo agujero. No tiene escudo ni placa de

5. Imagen

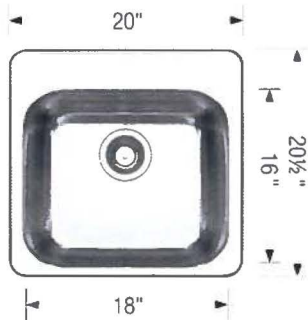

6. Especificaciones técnicas:

- material: acero Inoxidable
- Acabado: pulido
- Instalación: emp
- 1 agujeros para grifería
- Calibre: 22 (7") / 20 (8")



TÍTULO:
Fregadero Tipo Bar de 1 hoyo

CODIGO: FN-CP-FR-005

VERSIÓN: 0

FECHA DE EMISION: ENERO 2023

DIRECCIÓN:
NOMBRE DE LA DIRECCION

GERENCIA:
NOMBRE DE LA GERENCIA

PÁGINA: 2 de 2

7. Garantías (si aplica):

N/A

8. Aplicación del bien o servicio:

Para uso de las oficinas administrativas agencias y sucursales de Edeeste.

9. Observaciones importantes:



Elaborado	REVISADO	APROBADO
<i>Encargado de Mantenimiento</i>	<i>Gerente de Servicios Generales</i>	<i>Director de Recursos</i>
<i>Marlin Benitez Blanco</i>	<i>Jenery Evaristo Feliz</i>	<i>Jesus del Castillo</i>
Firma:	Firma:	Firma:
Fecha: <i>30-7-2025</i>	Fecha: <i>01/08/25</i>	Fecha: <i>01/08/2025</i>

1. Marca con una X tipo de ficha técnica:	Bien: <u> X </u>	Servicio: _____
2. Nombre del bien o servicio: <i>Sifón con bandejas</i>		3. Código SAP <i>1015117</i>
Descripción del bien o servicio: <i>Cambia el desagüe viejo y desgastado y usa el sifón flexible con push para lavamanos, con el encontraras resistencia y funcionamiento ideal para tu lavaplatos, además que encontraras la calidad que solo Boccherini te brinda, el tamaño máximo de elongación del sifón movable es de 750mm incluye anillo plástico para dar forma correcta al sifón</i>		
4. Imagen		
		
<ul style="list-style-type: none"> • Especificaciones técnicas: <ul style="list-style-type: none"> • <i>Modelo flexible</i> • <i>Con bandejas</i> • <i>Desplegable</i> • <i>Push para lavamanos</i> 		



TÍTULO:
Válvula de 5 vías

CODIGO: FN-CP-FR-005

VERSIÓN: 0

FECHA DE EMISION: ENERO 2023

DIRECCIÓN:
NOMBRE DE LA DIRECCION

GERENCIA:
NOMBRE DE LA GERENCIA

PÁGINA: 2 de 2

N/A

5. Aplicación del bien o servicio:

Para uso de las oficinas administrativas agencias y sucursales de Edeeste.

6. Observaciones importantes:



Elaborado	REVISADO	APROBADO
<i>Encargado de Mantenimiento</i>	<i>Gerente de Servicios Generales</i>	<i>Director de Recursos</i>
<i>Marlin Benitez</i>	<i>Jenery Evaristo Feliz</i>	<i>Jesus Del Castillo</i>
Firma:	Firma:	Firma:
Fecha: 30-7-2025	Fecha: 01/08/25	Fecha: 01/08/2025

FICHA TECNICA

Coupling Pvc 3/4

CODIGO: RE-CC-FR-005

VERSIÓN: 0

FECHA DE EMISION: 10/01/2023

DIRECCIÓN:
Recursos

GERENCIA:
Servicios Generales

PÁGINA: 1 de 2

1. Marca con una X tipo de ficha técnica:

Bien: X

Servicio:

2. Nombre del bien o servicio:

Coupling Pvc 3/4

3. Código SAP

1011151

4. Descripción del bien o servicio:

Es el acoplamiento de PVC se utiliza para conectar dos tuberías de PVC

5. Imagen



6. Especificaciones técnicas:

- | | |
|--------------|---------|
| 1. Capacidad | Presión |
| 2. Color | Blanco |
| 3. Tamaño | 3/4 |

 Empresa Distribuidora de Electricidad del Este	TÍTULO: Coupling Pvc 3/4		CODIGO:	RE-CC-FR-005	
			VERSIÓN:	0	
			FECHA DE EMISION:	10/01/2023	
	DIRECCIÓN:	Recursos	GERENCIA:	Servicios Generales	PÁGINA:

4. Material	PVC
5. Uso	Agua
7. Garantías (si aplica):	
N/A	
8. Aplicación del bien o servicio:	
Se utiliza para realizar instalación y reparación de sistema de plomería en las diferentes oficinas.	
9. Observaciones importantes:	
N/A	



ELABORADO	REVISADO	APROBADO
<i>Encargado de Mantenimiento</i>	<i>Gerente de Servicios Generales</i>	<i>Director de Recursos</i>
Marlin Benitez?	Jenery Feliz	Jesus Del Castillo
Firma: 	Firma: 	Firma: 
Fecha: 30-7-2025	Fecha: 01/08/25	Fecha: 01/08/2025

FICHA TECNICA

Llave de Lavamanos Cromado

CODIGO: RE-CC-FR-005

VERSIÓN: 0

FECHA DE EMISION: 10/01/2023

DIRECCIÓN:
Recursos

GERENCIA:
Servicios Generales

PÁGINA: 1 de 2

1. Marca con una X tipo de ficha técnica:	Bien: X	Servicio:
2. Nombre del bien o servicio: Llave de Lavamanos Cromado		3. Código SAP 1015129
4. Descripción del bien o servicio: Es un tipo de llave de paso para el agua corriente con un mando único que efectúa tanto la regulación de caudal como la mezcla de agua fría y caliente. En pocas palabras una sola palanca controla la apertura, mezcla y cierre del flujo de agua caliente y fría.		
5. Imagen 		
6. Especificaciones técnicas: Acabado: Cromado Mezcladora Monomando para agua fría y Caliente Área de uso: Baños Diseño: Monomando Tipo de llave: Lavamanos Con manquera Incluida Material: Metal		

 Empresa Distribuidora de Electricidad del Este	TÍTULO:		CODIGO:	RE-CC-FR-005
	Llave de Lavamanos Cromado		VERSIÓN:	0
			FECHA DE EMISION:	10/01/2023
	DIRECCIÓN: Recursos	GERENCIA: Servicios Generales	PÁGINA:	2 de 2

7. Garantías (si aplica):

N/A

8. Aplicación del bien o servicio:



Se utiliza para ser instalada en los lavamanos de la oficina y agencias.

9. Observaciones importantes:

N/A

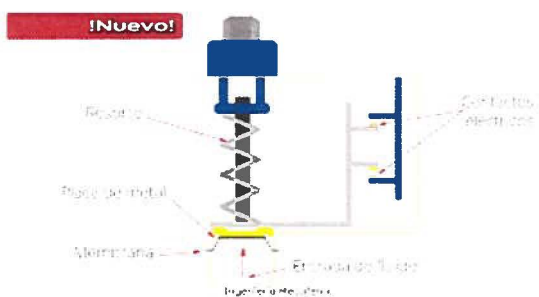

ELABORADO	REVISADO	APROBADO
<i>Encargado de Mantenimiento</i>	<i>Gerente de Servicios Generales</i>	<i>Director de Recursos</i>
<i>Marlin Benitez</i>	<i>Jenery Feliz</i>	<i>Jesus Del Castillo</i>
Firma: 	Firma: 	Firma: 
Fecha: <i>16-7-2023</i>	Fecha: <i>01/08/23</i>	Fecha: <i>01/08/2023</i>

1. Marca con una X tipo de ficha técnica:	Bien: <u> X </u>	Servicio: _____
2. Nombre del bien o servicio: <i>Presostatos</i>		3. Código SAP 1015116
4. Descripción del bien <i>Un dispositivo que se utiliza para cerrar o abrir un circuito eléctrico en función de la presión que ejerce un fluido sobre un pistón interno que se mueve hasta que se unen dos contactos. Es un interruptor de presión que actúa dependiendo de la presión del agua</i>		
5. Imagen <div style="display: flex; justify-content: space-around; align-items: center;">   </div>		
6. Especificaciones técnicas: <ul style="list-style-type: none"> • Control del compresor, tanto por alta como por baja presión. • Control de los ventiladores del condensador según la presión de alta. • Control de la presión para evitar posibles congelaciones durante el enfriamiento de líquidos. • Control de la presión diferencial de aceite 		



TÍTULO:
Presostato

CODIGO: FN-CP-FR-005

VERSIÓN: 0

FECHA DE EMISION: ENERO 2023

DIRECCIÓN:
RECURSOS

GERENCIA:
SERVICIOS GENERALES

PÁGINA: 2 de 2

N/A

7. Aplicación del bien o servicio:

Para uso de las oficinas administrativas agencias y sucursales de Edeeste.

8. Observaciones importantes:



Elaborado	REVISADO	APROBADO
<i>Encargado de Mantenimiento</i>	<i>Gerente de Servicios Generales</i>	<i>Director de Recursos</i>
<i>Marlin Benitez</i>	<i>Jenery Evaristo Feliz</i>	<i>Jesus Del Castillo</i>
Firma:	Firma:	Firma:
Fecha: <i>30-7-2025</i>	Fecha: <i>01/08/25</i>	Fecha: <i>01/08/2025</i>

FICHA TECNICA
Manguera para lavamanos

CODIGO:	RE-CC-FR-005
VERSIÓN:	0
FECHA DE EMISION:	ENERO 2023
PÁGINA:	1 de 2

DIRECCIÓN:
RECURSOS

GERENCIA:
SERVICIOS GENERALES

1. Marca con una X tipo de ficha técnica:	Bien: <u>X</u>	Servicio:
2. Nombre: <i>Manguera lavamanos 3/8x24" 70 cm acero inoxidable monomando</i>	3. Código: 2004465	
4. Descripción: <i>En pocas palabras una sola palanca controla la apertura, mezcla y cierre del flujo de agua caliente y fría. Se dice que es una llave con memoria porque se puede quedar cerrada indicando la posición donde la mezcla de agua es más confortable para el usuario.</i>		
5. Imagen <i>Forma y Dimensiones:</i>		
		
<ul style="list-style-type: none"> • Especificaciones técnicas: <ul style="list-style-type: none"> • <i>Acabado Acero Inoxidable</i> • <i>Área de uso Múltiple</i> • <i>Tamaño 3/8X24" 70Cm</i> • <i>Tipo de conexión Macho/Hembra</i> • <i>Tipo de manguera Lavamanos</i> • <i>Material Metal</i> 		
<ul style="list-style-type: none"> • Garantías (si aplica): <ul style="list-style-type: none"> ○ <i>N/A</i> 		

FICHA TECNICA
Manguera para lavamanos

CODIGO:	RE-CC-FR-005
VERSIÓN:	0
FECHA DE EMISION:	ENERO 2023
PÁGINA:	2 de 2

DIRECCIÓN:
RECURSOS



GERENCIA:
SERVICIOS GENERALES

6. Aplicación del bien o servicio:

Para uso de las oficinas administrativas agencias y sucursales de Edeeste.

7. Observaciones importantes:



Elaborado	REVISADO	APROBADO
<i>Encargado de Mantenimiento</i>	<i>Gerente de Servicios Generales</i>	<i>Director de Recursos</i>
<i>Marlin Benítez</i>	<i>Jenery Evaristo Feliz</i>	<i>Jesús Del Castillo</i>
Firma: 	Firma: 	Firma: 
Fecha: <i>30-7-2023</i>	Fecha: <i>01/08/2023</i>	Fecha: <i>01/08/2023</i>

FICHA TECNICA

Codo Pvc 1x90

CODIGO: RE-CC-FR-005

VERSIÓN: 0

FECHA DE EMISION: 10/01/2023

DIRECCIÓN:
Recursos

GERENCIA:
Servicios Generales

PÁGINA: 1 de 2

1. Marca con una X tipo de ficha técnica:	Bien: X	Servicio:
2. Nombre del bien o servicio: Codo Pvc 1x90		3. Código SAP 2003911
4. Descripción del bien o servicio: Es un accesorio de tubería de PVC que se utiliza para cambiar la dirección de una tubería en un ángulo de 90 grados.		
5. Imagen 		
6. Especificaciones técnicas: Fabricado de Pvc (policloruro de vinilo). Fácil y rápida instalación. No contamina los fluidos que transporta y no genera galvánico. Para conducción de agua fría a alta presión.		

	TÍTULO:		CODIGO:	RE-CC-FR-005
	Codo Pvc 1x90		VERSIÓN:	0
			FECHA DE EMISION:	10/01/2023
	DIRECCIÓN: Recursos	GERENCIA: Servicios Generales	PÁGINA:	2 de 2

<p>7. Garantías (si aplica): N/A</p>
<p>8. Aplicación del bien o servicio: Se utiliza para realizar instalación y reparación de plomería en las oficinas y centro técnico.</p>
<p>9. Observaciones importantes: N/A</p>



ELABORADO	REVISADO	APROBADO
<i>Encargado de Mantenimiento</i>	<i>Gerente de Servicios Generales</i>	<i>Director de Recursos</i>
<i>Marlín Benítez</i>	<i>Jenery Feliz</i>	<i>Jesus Del Castillo</i>
Firma: 	Firma: 	Firma: 
Fecha: <i>16-7-2025</i>	Fecha: <i>01/08/25</i>	Fecha: <i>01/08/2023</i>

1. Marca con una X tipo de ficha técnica:

Bien: X

Servicio:

2. Nombre del bien o servicio:

Taladro destupidor

3. Código:

1011132

4. Descripción del bien o servicio:

A diferencia de algunas barrenas de drenaje, que requieren un taladro para un uso adecuado, el P4001 tiene un motor incorporado que extiende y retrae la barrena

Dos modos de conducción: la alimentación automática empuja el cable hacia adelante mientras que el modo de abrazadera de cable mantiene el cable bloqueado en su lugar para perforar a través de puntos difíciles

Los pies incluidos evitan que la herramienta vibratoria raye tu suelo o mostrador, además de mantener una base estable para un trabajo más eficiente

Imagen;



• **Especificaciones técnicas:**

- Maquina destapa caño
- Cable para sondas de 5/16 ' A 3/8
- Sonda destapa caña con Cabeza ahusada de 5/16" X35' con revestimiento RUS GUARD para protección del núcleo
- Cargador multi voltaje Inalámbrico
- batería cp2.0
- Cubeta de almacenamiento



FICHA TECNICA
Taladro destupidor

CODIGO:	RE-CC-FR-005
VERSIÓN:	0
FECHA DE EMISION:	ENERO 2023
PÁGINA:	2 de 2

DIRECCIÓN:
RECURSOS

GERENCIA:
SERVICIOS GENERALES

- *Material plástico Metal*
- *Serpiente eléctrica, limpiador de drenaje, serpiente de drenaje, serpiente eléctrica inalámbrica, limpiador de drenaje inalámbrico, barrena de drenaje*

Garantías (si aplica):

2 años

Aplicación del bien o servicio:

Para uso de las oficinas administrativas agencias y sucursales de Edeeste.

5. Observaciones importantes:

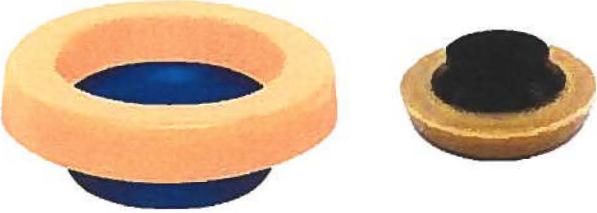

Elaborado	REVISADO	APROBADO
<i>Encargado de mantenimiento.</i>	<i>Gerente de Servicios Generales</i>	<i>Director de Recursos</i>
<i>Marlin Benitez</i>	<i>Jenery Evaristo Feliz</i>	<i>Jesus Del Castillo</i>
Firma:	Firma:	Firma:
Fecha: <i>16-7-2023</i>	Fecha: <i>01/08/23</i>	Fecha: <i>01/08/2023</i>

1. Marca con una X tipo de ficha técnica:	Bien: <u> X </u>	Servicio: _____
2. Nombre del bien o servicio: <i>Junta de Cera para Inodoro</i>		3. Código SAP 1012840
4. Descripción del bien o servicio: <i>La junta de cera crea un sello entre la taza del inodoro y la tubería de alcantarillado. Esta junta de cera se adapta a tuberías de desagüe de 3 pulgada o 4 pulgada. Se adapta a todos los inodoros de suelo.</i>		
5. Imagen (solo aplica para bienes):		
		
6. Especificaciones técnicas: <i>Bienes</i>		
<ul style="list-style-type: none"> • <i>Área de uso Inodoro</i> • <i>Diseño Sin Guía</i> • <i>Tipo de junta</i> <i>Cera</i> • <i>Material Cera</i> 		
7. Garantías (si aplica): <i>N/A</i>		
8. Aplicación del bien o servicio: <i>Para uso de las oficinas administrativas agencias y sucursales de Edeeste.</i>		
9. Observaciones importantes:		



TÍTULO:
Junta de Cera para Inodoro

CODIGO: FN-CP-FR-005

VERSIÓN: 0

FECHA DE EMISION: ENERO 2023

DIRECCIÓN:
RECURSOS

GERENCIA:
SERVICIOS GENERALES

PÁGINA: 2 de 2



Elaborado	REVISADO	APROBADO
<i>Encargado de Mantenimiento</i>	<i>Gerente de Servicios Generales</i>	<i>Director de Recursos</i>
<i>Marlin Benitez</i>	<i>Jenery Evaristo Feliz</i>	<i>Jesus Augusto Del Castillo</i>
Firma:	Firma:	Firma:
Fecha: <i>30-7-2025</i>	Fecha: <i>01/08/25</i>	Fecha: <i>01/08/2023</i>

	FICHA TECNICA		CODIGO:	RE-CC-FR-005
	HIDROLAVADORA ELECTRICA		VERSIÓN:	0
			FECHA DE EMISION:	10/01/2023
	DIRECCIÓN: Recursos	GERENCIA: Servicios Generales	PÁGINA:	1 de 2

1. Marca con una X tipo de ficha técnica:	Bien: X	Servicio:
2. Nombre del bien o servicio: HIDROLAVADORA ELECTRICA		3. Código SAP 1001465
4. Descripción del bien o servicio: Una Hidro lavadora es una máquina que lanza agua a alta presión para limpiar. También se le conoce como limpiadora de alta presión.		
5. Imagen 		
6. Especificaciones técnicas: Potencia: 2HP (3000W) Presión Máxima: 1,800 PSI Flujo Máximo de agua: 336 L/h (1.4 GPM) Largo de Manguera de Alta Presión: 5m		



TÍTULO: Hidrolavadora Eléctrica		CODIGO:	RE-CC-FR-005
		VERSIÓN:	0
		FECHA DE EMISION:	10/01/2023
DIRECCIÓN: Recursos	GERENCIA: Servicios Generales	PÁGINA:	2 de 2

Área de Limpieza Máxima: 120 m²

7. Garantías (si aplica):

N/A

8. Aplicación del bien o servicio:

Se utiliza para realizar los mantenimientos preventivos y mantenimientos profundo, a los Aire Acondicionado de las oficinas.

9. Observaciones importantes:

N/A



ELABORADO	REVISADO	APROBADO
<i>Encargado de Mantenimiento</i>	<i>Gerente de Servicios Generales</i>	<i>Director de Recursos</i>
<i>Martin Benitez</i>	<i>Jenery Feliz</i>	<i>Jesus Del Castillo</i>
Firma:	Firma:	Firma:
Fecha: 30-7-2025	Fecha: 01/08/2025	Fecha: 01/08/2025

Listado de materiales de Plomería para las distintas localidades				
ítem	Código		CANTIDAD	UNIDAD
1	1015129	Llave de lavamanos cromado	50	UN
2	1011133	Manguera flexible para lavamanos	100	UN
3	1015114	Manguera para Inodoro 3/8x24" 70 cm PVC	100	UN
4	1012689	mezcladora cromada cuello 45° doble puño	20	UN
5	1012690	mezcladora cromada cuello 45° un puño	30	UN
6	1012687	mezcladora cromada cuello 90° doble puño	30	UN
7	1015115	Mezcladora monomando Para Lavamanos	80	UN
8	2006515	Mezcladora Monomando de un Hoyo para fregadero	30	UN
9	1012840	Pera con asiento para inodoro	100	UN
10	2003982	Tubo silicón transparente	30	UN
11	1015130	Válvula de Entrada de Inodoro	50	UN
12	1015118	VÁLVULA DE SALIDA PARA INODORO	50	UN
13	1011143	Válvula entrada cisterna HG de ¾ con flor	20	UN
14	1011148	Codo PVC de ¾	50	UN
15	1011147	Codo PVC de 1"	50	UN
16	2003911	Codo PVC Presión 1x90	50	UN
17	2010112	LLAVE ANGULAR de 1/2 X 3/8	50	UN
18	1011136	Llave angular doble ½ x 1/2	50	UN
19	2004465	Manguera Flexible para lavamanos	0	UN
20	1011645	Maquina para Destapar Fregadero	2	UN
21	1011131	Boquilla sencilla PVC para lavamanos	50	UN
22	1015110	Junta de cera uso Inodoro	50	UN
23	2000407	Cemento Blanco	50	Lb
24	1011579	Cemento PVC	30	un
25	2003909	Flota Eléctrica para cisterna	15	UN
26	2004462	Fluxómetro para orinal	10	UN
27	1015103	HIDROLAVADORA ELECT POT. 1200 W 1800 PSI	3	UN
28	1011142	Llave fluxómetro temporizada para orinal	10	UN
29	1014327	Maquina tremer desbrozadora	3	UN
30	1015126	Fregadero Doble Acero Inox 33X19X6"	10	un
31	1015109	Fregadero Tipo Bar de 1 hoyo	10	un
32	2010994	Sifón para lavamanos Sencillo y Doble	100	un
33	1015117	SIFÓN CORRUGADO EXTENSIBLE PARA FREGADERO	100	un

RECOMENDACIÓN

La Gerencia de Servicios Generales recomienda la autorización de la compra de materiales de refrigeración por un monto de RD\$ 1,805,332.06 a fin de garantizar el correcto funcionamiento de nuestras localidades.

Sin otro particular, Se despide cordialmente

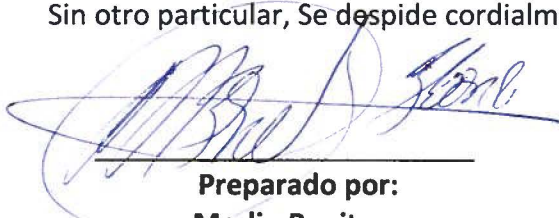

Preparado por:
Marlin Benitez

Encargado de Mantenimiento

Aprobado por:
Ing. Jenery Feliz

Gerente de Servicios Generales